

Каталог изделий Аксессуары и расходные материалы



Ваш лучший выбор цифровой резки.

Версия каталога: 11/2015
Автор: Marketing&Communication, Zund Systemtechnik AG
Авторское право: Zund Systemtechnik AG

Содержание

1	Преимущества оригинальных аксессуаров Zund.....	5
1.1	Ограничения по гарантии.....	5
2	Ножи.....	7
2.1	Общая информация.....	7
2.2	Обзор ножей.....	18
2.3	Описание изделий.....	27
2.4	Ножи Wild.....	86
3	Фрезы.....	87
3.1	RM-A / RM-A QC / RM-A QC ARC / RM-S / R45-ся.....	87
3.2	URT 300 W / PN 150/450 W	94
4	Биговальные колеса.....	99
4.1	Биговальные колеса тип 1.....	99
4.2	Биговальные колеса тип 2.....	100
4.3	Биговальные колеса тип 3.....	104
5	Пробойный инструмент.....	105
5.1	Пробойники из быстрорежущей стали.....	105
5.2	Твердосплавные пробойники.....	106
5.3	Иглы-пробойники.....	106
6	Инструменты [втулки-вставки].....	107

7	Аксессуары для резки	108
7.1	Держатели ножей, плоские статические ножи	109
7.2	Держатели ножей, ножи для V-резки	110
7.3	Держатели ножей, ножи для PPT	112
7.4	ЕОТ	113
7.5	ЕОТ-250	114
7.6	Прижимные башмаки	115
7.7	Инструментальные головки KCM-S, C2, C2-P	118
8	Аксессуары для фрезерования	119
8.1	Цанги, фрезерный шпиндель 1 кВт	119
8.2	Цанги, фрезерный шпиндель 1 кВт, QC	119
8.3	Цанги, фрезерный шпиндель 300 Ватт	119
8.4	Цанги, фрезерный шпиндель 150/450 Ватт	120
8.5	Расходные материалы	121
9	Аксессуары для черчения	122
9.1	Втулки-вставки, картриджи/держатели картриджей	122
9.2	Картриджи	123
9.3	Чернильные перья	123
10	Подложки для резания и фрезерования	124
10.1	Подложка для фрезерования Sealgrip	124
10.2	Серия G3	124
10.3	Серия S3	125
10.4	Серия L3	125
10.5	Серия PN	126
10.6	Серия LC	130
10.7	Серия P	132
10.8	Исходные материалы	132
11	Конвейерные ленты	133
11.1	Аксессуары	133
11.2	Серия G3	133
11.3	Серия S3	137
11.4	Серия D3	139
11.5	Серия PN	141

1 Преимущества использования оригинальных аксессуаров Zund

Мы стремимся к совершенству, а для нас совершенство – это удовлетворение желаний наших клиентов. Вы найдете подходящий инструмент для любой области применения в нашем каталоге аксессуаров. Мы всегда учитываем отзывы и замечания пользователей режущих плоттеров Zund при разработке аксессуаров для режущих систем, и именно это позволяет нам поддерживать постоянно высокий уровень качества наших продуктов.

В ходе использования наших режущих систем у пользователей появляются новые пожелания и запросы, которые являются основой для улучшения существующих аксессуаров и разработки новых.

Для наших клиентов важно качество резки, и за счет нашего умения слушать их пожелания мы обеспечиваем им возможность максимально производительного и оптимального использования режущих плоттеров Zund.

Мгновенная доступность высококачественных расходных материалов и аксессуаров является важным фактором при выборе поставщика и планировании вашей ежедневной деятельности. Обеспечить клиента необходимым оригинальным продуктом в минимальный срок и в любой точке мира могут только производители оборудования, присутствующие на глобальном рынке, – такие, как Zund.

1.1 Ограничения гарантии

На качество резки значительно влияет тип инструмента, используемого для каждой отдельной операции. Механические силы и вибрации, возникающие во время обработки материалов, уменьшают срок службы инструментов (EOT, POT, PRT, DRT, URT и т.д.), а также снижают качество резки.

В результате многолетних исследовательских конструкторских работ была создана система, состоящая из режущего плоттера Zund, инструментов Zund и оригинальных аксессуаров Zund. При разработке также учитывались замечания клиентов Zund, использующих режущие плоттеры Zund в различных областях применения.

Компания Zund оставляет за собой право отказать в гарантийном обслуживании при появлении неисправностей в работе режущей системы Zund, вызванных использованием неоригинальных аксессуаров Zund.

2 Ножи

2.1 Общая информация

2.1.1. Обзор преимуществ

Zund предоставляет своим клиентам огромный выбор качественных ножей, разработанных специально для режущих плоттеров Zund и подходящих для всех областей применения. Благодаря этому пользователи Zund получают постоянно высокий уровень качества на протяжении всего производственного процесса. Ножи Zund разрабатываются и производятся специалистами с экспертным опытом работы на рынке цифровой резки.

Ключевые преимущества ножей Zund:

- Превосходное качество резки
- Минимальное количество отходов резки/стружки
- Высокий коэффициент использования оборудования и более короткий срок изготовления заказа благодаря меньшему количеству замен ножей
- Использование высококачественных сырьевых материалов
- Постоянно высокое качество

Оригинальное качество Zund

Ножи Zund производятся в полном соответствии с высочайшими стандартами качества. Оригинальный нож Zund помечен маркировкой качества Zund, выгравированной на нем.

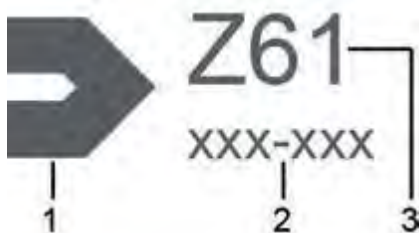

- 1 Маркировка качества Zund
- 2 Номер партии
- 3 Название ножа

2.1.2 Материал для ножей

Материал, из которого сделан нож, играет главную роль в отношении прочности и срока службы ножа. Ножи Zund изготавливаются из твердосплавной и быстрорежущей сталей. Твердосплавные ножи имеют гораздо больший срок службы, чем ножи из быстрорежущей стали, но ножи из быстрорежущей стали намного меньше чувствительны к ударам и вибрациям, которые могут привести к повреждению кончика ножа.



Совет!

Никогда не трогайте твердосплавное лезвие, а также не соприкасайтесь с ним с твердыми объектами.

Перерез показан в каталоге ножей Zund. При подборе правильного ножа сравнивайте перерезы. Подробную информацию для каждого ножа можно найти в дополнительных спецификациях.

Преимущества твердосплавных ножей Zund:

- Больше срок службы, чем у ножей из быстрорежущей стали.
- Выше производительность, так как требуется меньше замен ножей.
- Лучшее качество благодаря точной полировке и очень высокой прочности.

Ваш сервисный партнер Zund поможет вам выбрать наиболее подходящий нож для ваших потребностей.

2.1.3 Форма и размеры ножей

Угол лезвия

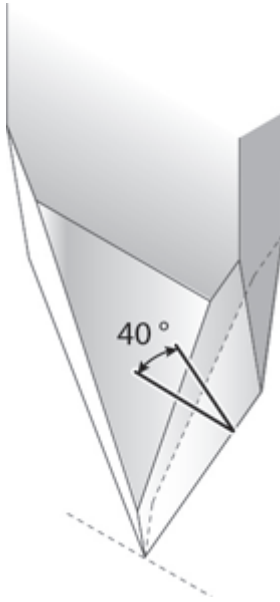

Угол лезвия определяет остроту ножа. Теоретически, очень узкий угол лезвия означает очень острое лезвие, которое вызывает очень маленькую силу сопротивления материала. Однако, узкий угол лезвия приводит к значительным силам, воздействующим на лезвие. Чем уже угол лезвия, тем более нестойким становится лезвие. Из-за этого угол лезвия всегда есть компромисс между остротой и стойкостью. Ножи Zund специально спроектированы и заточены для обработки обширного набора материалов. Дополнительные спецификации предлагают для каждого ножа список материалов, для резки которых он может быть использован.

Угол резания

Угол резания также оказывает значительное влияние на усилие резания. Для статических ножей меньший угол резания означает меньшее усилие резания.

Однако, недостатком этого является больший перерез.

**Статические ножи
плоский**



**Осциллирующий нож –
заостренный**



Осциллирующий нож –



Максимальная глубина резания

Для каждого ножа задается максимальная глубина резания, которая определяется длиной режущей кромки. Реальная глубина резания сильно зависит от типа материала. Глубина резания некоторых осциллирующих ножей может быть меньше при использовании прижимного башмака. Пожалуйста, не забывайте учитывать заглабление, также как и толщину материала.

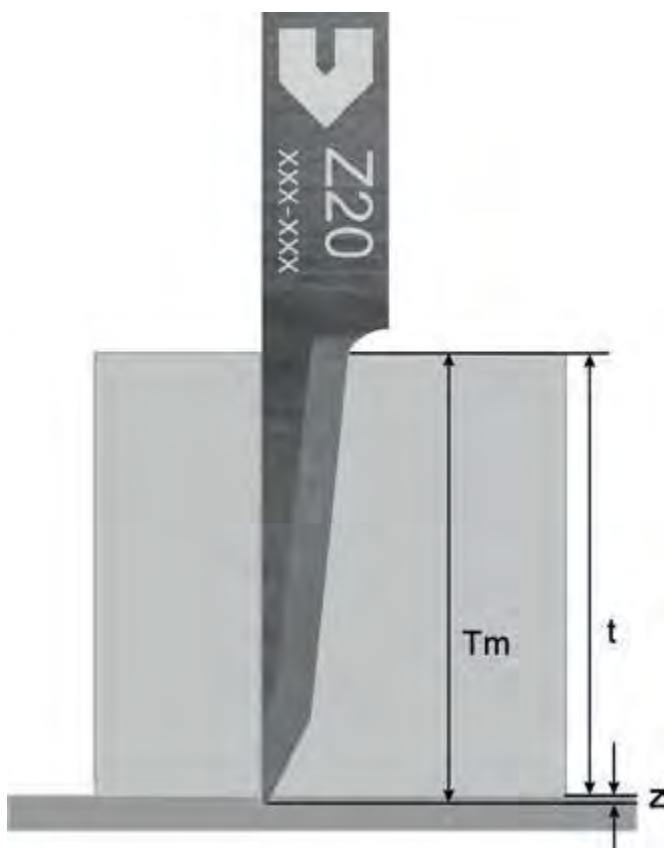

t Толщина материала

z Заглабление

Tm Глубина резания = толщина материала t + заглабление z

Перерез x

Пред-надрез: x_1 это расстояние от центра оси вращения до начальной точки, где режущая кромка надрезает поверхность материала в направлении резки.

Пост-надрез: x_2 это расстояние от оси вращения до последней точки, где режущая кромка надрезает поверхность материала.

Угол резания имеет громадное влияние качество обработки. Меньший угол резания позволяет резать быстрее, но он также дает и больший перерез. Меньшие углы резания могут использоваться для контуров, которые состоят из «больших» кривых и длинных прямых отрезков.



Совет!

Перерез искажает контуры резания. Для качественного резания с меньшими погрешностями Zund рекомендует выбирать ножи с меньшим перерезом. Информация о перерезе дается в дополнительной спецификации для каждого ножа.

Статические ножи
плоский



Осциллирующий нож –
заостренный



Осциллирующий нож –



Расчет перереза

В зависимости от глубины резания геометрия ножа будет приводить к разным величинам перереза. Данная глава объясняет, как рассчитать ваш перерез для используемого ножа и материала, который будет раскраиваться. Далее для примеров будут использоваться заостренный осциллирующий нож Z20 и статический нож Z11.

Глубина резания T_m есть результат сложения толщины материала t и заглубления z . Вставим те значения в формулу, что указаны в описании изделия для каждого ножа. В результате получим в миллиметрах пред-надрез:/пост-надрез:

Пример Z20

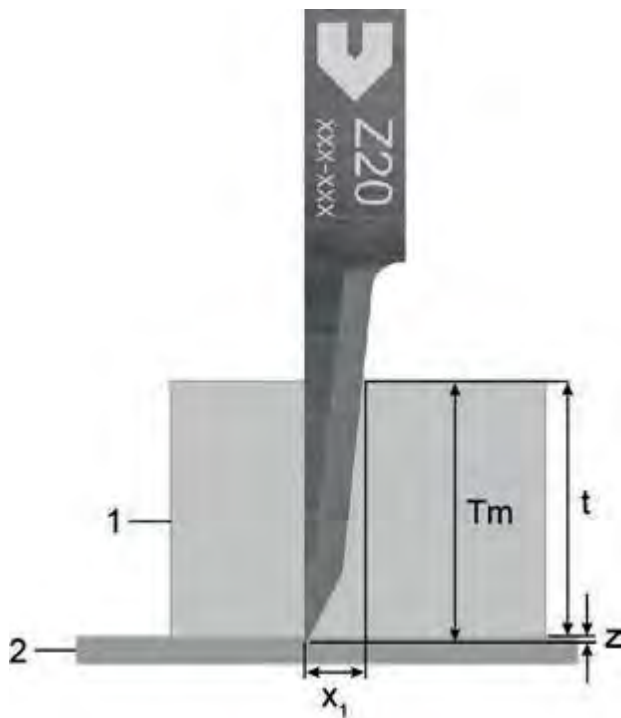

Пример Z11

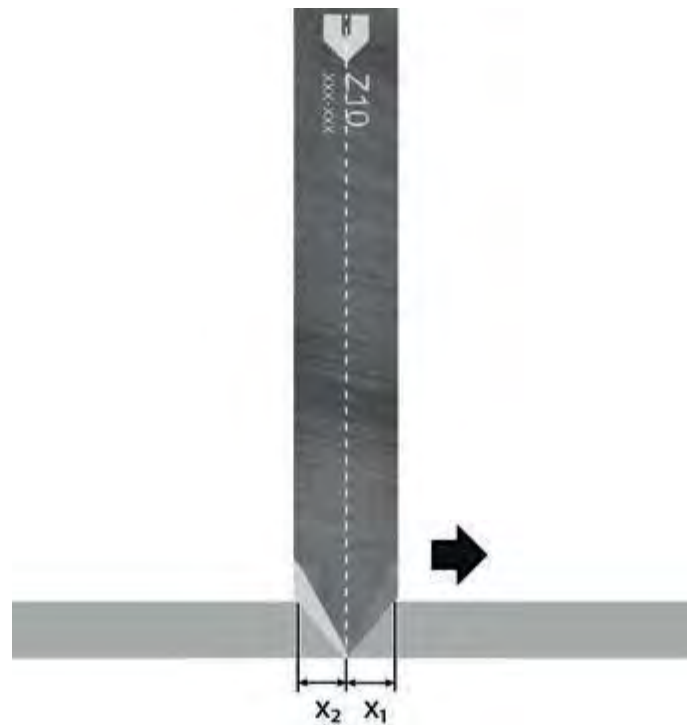

1 Материал

2 Подложка для резания

T Толщина материала

Z Заглубление

T_m Глубина резания = толщина материала t + заглубление z

x_1 Пред-надрез

x_2 Пост-надрез

Пример расчета для Z20

Формула $x = 1.2 + 0.11 \times T_m$

Глубина резания $T_m = 10.2 \text{ мм}$

Пред-надрез: $x_1 = 2.322 \text{ мм}$

Пример расчета для Z11

Формула $x_{1,2} = 0.58 \times T_m$

Глубина резания $T_m = 5,2 \text{ мм}$

Пред-надрез: $x_1 = 3.016 \text{ мм}$

Пост-надрез: $x_2 = 3.016 \text{ мм}$

2.1.4 Типы ножей

В зависимости от того, в каких инструментах они используются, различаются следующие типы ножей:

- **Статические ножи:** используются в инструментах без привода, такие как UCT, KCT, VCT, SCT, C2, втулка-вставка 40
- **Осциллирующие ножи:** используются в осциллирующих инструментах EOT/ROT
- **Вращающиеся ножи:** десятигранные ножи для инструментов DRT/PRT

Статические ножи

Статические ножи используются в комбинации с инструментами без привода (UCT, KCT, VCT, SCT, C2).

Прутковый нож
(напр. Z1)

Полосовой нож
(напр. Z10)

Нож паспарту
(напр. Z34)

Нож V-рез
(напр. Z70)



- Максимальная скорость резания; дешевые и простые в обслуживании
- Большая сила резания
- В частности пригодны для пленок, бумаги, тонкого коробочного картона, баннеров и т.д.
- Наиболее рентабельная опция раскроя, так как стоимость покупки соответствующих им инструментов (UCT, KCT, VCT, SCT, C2) значительно ниже, чем для инструментов с приводом.

Осциллирующие ножи

Осциллирующий инструмент самый подходящий для раскроя толстых и жестких материалов. Осциллирующее движение ножа уменьшает силу сопротивления материала в направлении движения. Однако, чтобы достичь этого, скорость подачи должна быть точно подобрана в зависимости от типа ножа и частоты осцилляций. Выбор правильного осциллирующего ножа зависит, главным образом, от вида вырезаемого контура:

- Zund рекомендует плоские ножи для больших радиусов, прямолинейных и больших частей.
- Очень острые, заостренные ножи должны быть использованы только для резки маленьких радиусов. Скорость подачи должна быть уменьшена для того, чтобы получить хорошее качество раскроя.

Плоский нож (напр. Z43)



Заостренный нож (напр. Z20)



- Высокая скорость раскроя
- Большой радиус, прямые и/или большие части
- Низкая скорость раскроя
- Малый радиус и/или малые части







Вращающийся нож**Десятигранные ножи**

- Очень высокая скорость раскроя
- Подходит для больших радиусов, прямых и/или больших частей
- Рекомендуется для воздухопроницаемых материалов, таких как текстиль, углеткань, стеклоткань и т.д.
- Очень большой перерез











2.2 Обзор ножей

2.2.1 Статические ножи



Прутковые ножи (С2, С2Р, КСТ, КСМ-S)

Рисунок	Артикул	Нож	Глубина резания [мм]	К-во, упак. (шт.)	Стр.
	3910105	Z1	1.0	1	27
	3910110	Z2	1.0	1	28
	3910115	Z3	1.0	1	29
	3910116	Z4	2.1	1	30
	3910154	W6	2.4	1	31
	3910117	Z5	2.6	1	32





Полосовые ножи (УСТ, SCT, втулка-вставка 40)

Рисунок	Артикул	Нож	Глубина резания [мм]	К-во, упак. (шт.)	Стр.
	3910303	Zund Type 3	2.4/7.9	10	
	3910302	Zund Type 2	2.7/4.9	10	
	5206878	Z83	4.6	1	34
	3910301	Z10	4.8	1	33
	3910309	Z11	6.9	1	35
	3910310	Zund Type 6	6.5	10	
	3910306	Z16	7.4	1	36
	3910307	Z17	12	1	37
	3910340	Z44	14.0	1	38
	4800073	Z46	20.0	1	39

Ножи V-рез

Рисунок	Артикул	Нож	Глубина резания [мм]	К-во, упак. (шт.)	Стр.
 Z70 100-1000	5005642	Z70	10.0/ 15.6	1	40
 Z71 100-1000	5006045	Z71	16.0/ 18.4	1	41
	5005572	Z73	16.0/ 18.2	5	42

Ножи паспарту (PPT)

Рисунок	Артикул	Нож	Глубина резания [мм]	К-во, упак. (шт.)	Стр.
	3910330	Z30	2.0	1	43
	3910331	Z31	2.0	1	44
	3910333	Z33	5.0	1	45
	3910334	Z34	5.0	1	46
	4800071	Z35	5.0	1	47

2.2.2 Осциллирующие ножи

Осциллирующий нож – заостренный















Рисунок	Артикул	Нож	Глубина резания [мм]	К-во, упак. (шт.)	Стр.
	3910310	Zund Type 6	6.5	10	
	3910306	Z16	7.4	1	48
	3910307	Z17	12	1	49
	3910315	Z22	14.0	1	50
	3910313	Z20	14.3	1	51
	5201345	Z60	16.5	1	52
	3910314	Z21	17.2	1	53
	5005560	Z23	22.0	1	54
	3910318	Z28	26.0	1	55
	3910319	Z29	31.0	1	56

Рисунок	Артикул	Нож	Глубина резания [мм]	К-во, упак. (шт.)	Стр.
	5200479	Z66	55.0	1	57
	5210315	Z608	56.0	1	58
	5210312	Z606	72.0	1	59
	5210310	Z604	92.0	1	60
	5210306	Z602	112.0	1	61

Осциллирующий нож - плоский



















Рисунок	Артикул	Нож	Глубина резания [мм]	К-во, упак. (шт.)	Стр.
	3910324	Z42	7.8	1	62
	5203005	Z42-C	7.8	1	63
	3910325	Z43	7.8	1	64
	3910317	Z26	8.7	1	65
	5205519	Z82	9.3	1	66
	3910323	Z41	11.3	1	67
	5002488	Z62	13.2	1	68
	5209985	Z202	14.5	1	69
	5210145	Z203	17.0	1	70
	5209201	Z201	17.4	1	71
	5201343	Z61	20.0	1	72

Рисунок	Артикул	Нож	Глубина резания [мм]	К-во, упак. (шт.)	Стр.
	5002637	Z63	28.0	1	73
	5204301	Z68	29.0	1	74
	5204302	Z69	35.0	1	75
	5210317	Z607	56.0	1	76
	5002739	Z64	57.0	1	77
	5210319	Z605	72.0	1	78
	5210320	Z603	92.0	1	79
	5209223	Z601	112.0	1	80

2.2.3 Вращающийся нож

Рисунок	Артикул	Нож	Глубина резания [мм]	К-во, упак. (шт.)	Стр.
	3910335	Z50	3.5	1	81
	3910336	Z51	5.0	1	82
	3910337	Z52	7.0	1	83
	4800059	Z53	2.0	1	84

2.2.4 Нож-колесо

Рисунок	Артикул	Нож	Глубина резания [мм]	К-во, упак. (шт.)	Стр.
	5205751	Z55	1	1	85

2.3 Описание изделий

2.3.1 Статические ножи

Z1

Артикул: 3910105

Тип

Прутковый статический нож

Техническая информация

Пред-надрез: 1.43 x Tm

Пост-надрез: -

Макс. глубина резания: 1.0 мм

Материал ножа: твердосплавный

Характеристика

Нож для раскроя любой стандартной самоклеящейся виниловой пленки.

Рекомендуемые материалы

- Самоклеящиеся винилы
- Маскирующая пленка
- Тонкий картон
- Материалы для шаблонов

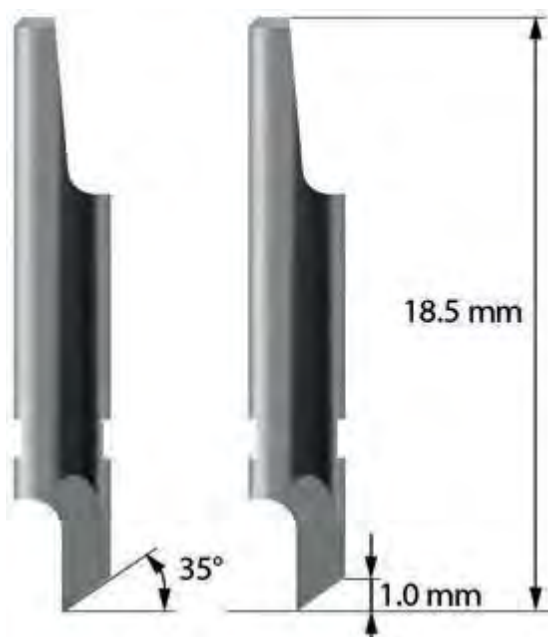

Предполагаемое использование



КСТ
втулка-вставка 40,
для ножей для винила



C2, C2P



KCM-S

Z2

Артикул: 3910110

Тип

Прутковый статический нож

Техническая информация

Пред-надрез: 1.43 x Tm

Пост-надрез: -

Макс. глубина резания: 1.0 мм

Материал ножа: твердосплавный

Характеристика

Нож для раскроя любой стандартной самоклеящейся виниловой пленки. Подобен ножу Z1 но оказывает меньшее давление на материал при резке, а также имеет меньший срок службы.

Рекомендуемые материалы

- Световозвращающие винилы
- Самоклеящиеся винилы
- Маскирующая пленка
- Тонкий картон
- Материалы для шаблонов

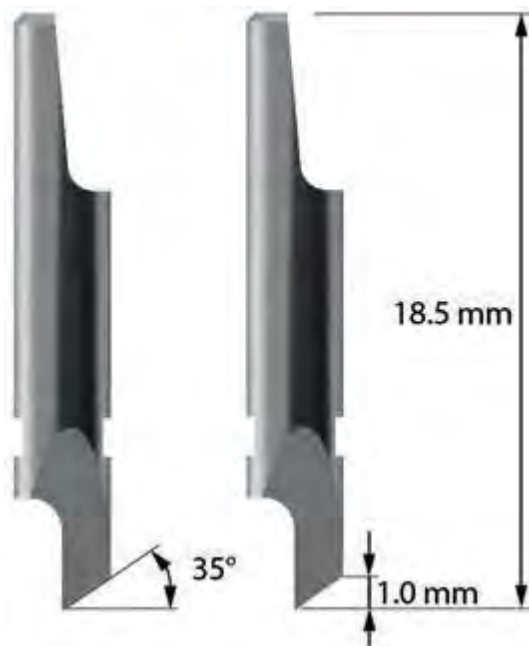

Предполагаемое использование



KST
втулка-вставка 40,
для ножей для винила



C2, C2P



KCM-S

Z3**Артикул:** 3910115**Тип**

Прутковый статический нож

Техническая информация

Пред-надрез: 1.43 x Tm

Пост-надрез: 1.43 x Tm

Макс. глубина резания: 1.0 мм

Материал ножа: твердосплавный

Характеристика

Тонкий нож для вырезания маленьких надписей. Прочный нож с большим сроком службы.

Рекомендуемые материалы

- Самоклеящиеся винилы
- Маскирующая пленка

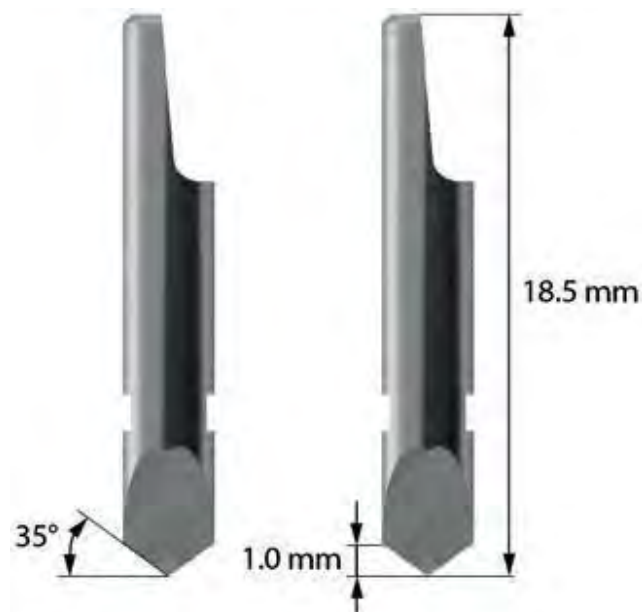
**Предполагаемое использование**

KST
втулка-вставка 40,
для ножей для винила



C2, C2P



KCM-S

Z4

Артикул: 3910116

Тип

Прутковый статический нож

Техническая информация

Пред-надрез: 0.7 x Tm

Пост-надрез: -

Макс. глубина резания: 2.1 мм

Материал ножа: твердосплавный

Характеристика

Тонкий кончик ножа, малый перерез; из-за этого существенно меньший срок службы.

Рекомендуемые материалы

- Пескоструйные винилы
- Световозвращающие винилы
- Тонкий картон
- Материалы для шаблонов

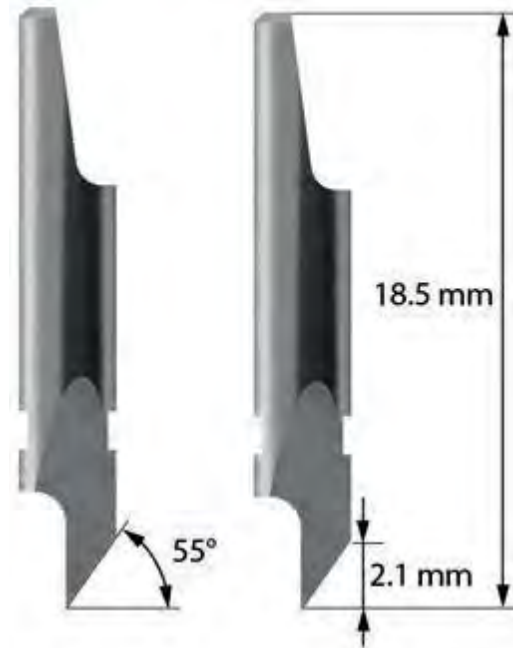

Предполагаемое использование



KCT
штука-вставка 40,
для ножей для винила



C2, C2P



KCM-S

W6**Артикул:** 3910154**Тип**

Прутковый статический нож

Техническая информация

Пред-надрез: 1.73 x Tm

Пост-надрез: -

Макс. глубина резания: 2.4 мм

Материал ножа: твердосплавный

Характеристика

Универсальный прочный нож с малым давлением на материал, для больших радиусов.

Рекомендуемые материалы

- Бумага
- Тонкий картон
- Резиновые материалы
- Пластики-пленки

**Предполагаемое использование**

КСТ
втулка-вставка 40,
для ножей для винила



C2, C2P



KCM-S

Z5

Артикул: 3910117

Тип

Прутковый статический нож

Техническая информация

Пред-надрез: 0.58 x Tm

Пост-надрез: -

Макс. глубина резания: 2.6 мм

Материал ножа: твердосплавный

Характеристика

Очень маленький перерез, для винилов и мягких материалов.

Рекомендуемые материалы

- Пескоструйные винилы
- Световозвращающие винилы
- Тонкий картон
- Материалы для шаблонов

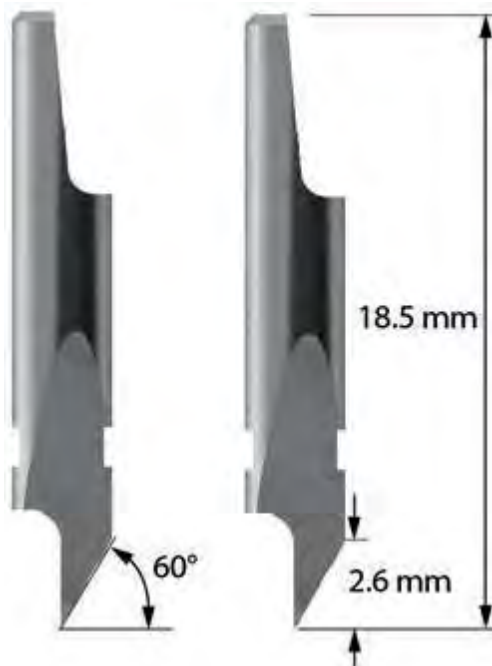

Предполагаемое использование



KST
втулка-вставка 40,
для ножей для винила



C2, C2P



KCM-S

Z10**Артикул:** 3910301**Тип**

Полосовой статический нож

Техническая информация

Пред-надрез: 0.84 x Tm

Пост-надрез: 0.84 x Tm

Макс. глубина резания: 4.8 мм

Толщина ножа: 1.5 мм

Материал ножа: твердосплавный

Характеристика

Прочный и сильный нож с двойной режущей кромкой. Подобен ножу Z11, но с большими перерезом и сроком службы.

Рекомендуемые материалы

- Брезентовые материалы
- ПВХ баннеры (подсветка спереди/сзади)
- Полипропилены
- Полиэфирная ткань; текстиль с покрытием
- Поликарбонат; хлорированный поливинилхлорид
- Коробочный картон; 100 - 1500 г
- Винил
- Жесткие пенопласты

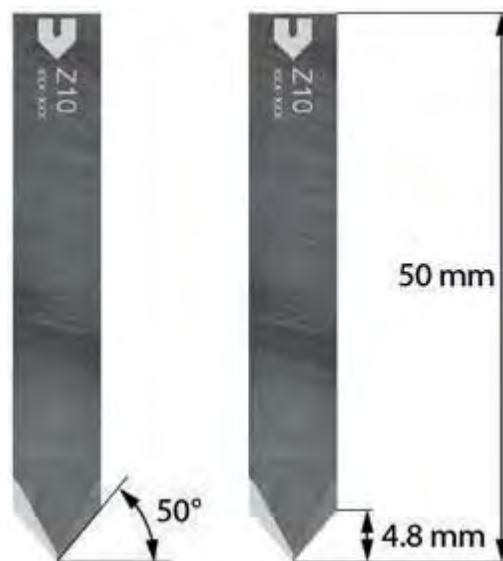
**Предполагаемое использование**

UST,
штука-вставка 40 +
держатель ножа тип 1
(3960322)



SCT +
держатель ножа тип 1
(3960322)

Z83

Артикул: 5206878

Тип

Полосовой статический нож

Техническая информация

Пред-надрез: 0.84 x Tm

Пост-надрез: 0.84 x Tm

Макс. глубина резания: 4.6 мм

Толщина ножа: 1.5 мм

Материал ножа: твердосплавный

Характеристика

Центральный, асимметричный статический нож, для раскроя без «гребня» с внутренней стороны режущей кромки

Рекомендуемые материалы

- ПВХ
- Поликарбонат; хлорированный поливинилхлорид
- Коробочный картон
- Жесткие пенопласты

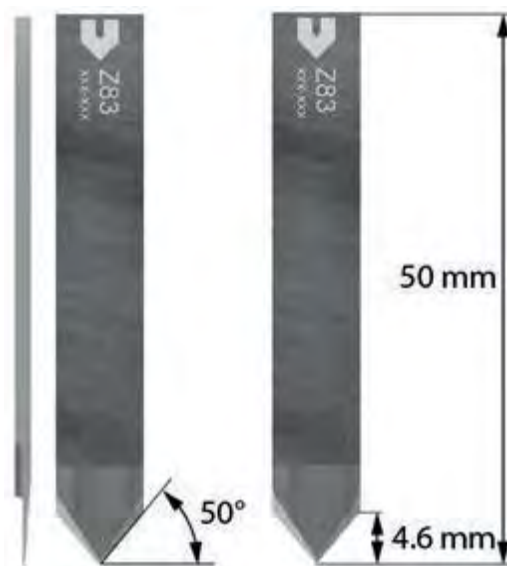

Предполагаемое использование



UST,
штука-вставка 40 +
держатель ножа тип 1
(3960322)



SCT +
держатель ножа тип 1
(3960322)

Z11**Артикул:** 3910309**Тип**

Полосовой статический нож

Техническая информация

Пред-надрез: 0.58 x Tm

Пост-надрез: 0.58 x Tm

Макс. глубина резания: 6.9 мм

Толщина ножа: 1.5 мм

Материал ножа: твердосплавный

Характеристика

Нож с двойной режущей кромкой для универсального применения. Подобен ножу Z10, но с меньшими перерезом и сроком службы.

Рекомендуемые материалы

- Брезентовые материалы
- ПВХ баннеры (подсветка спереди/сзади)
- Полипропилены
- Полиэфирная ткань; текстиль с покрытием
- Поликарбонат; хлорированный поливинилхлорид
- Коробочный картон; 100 - 1500 г
- Винил
- Жесткие пенопласты

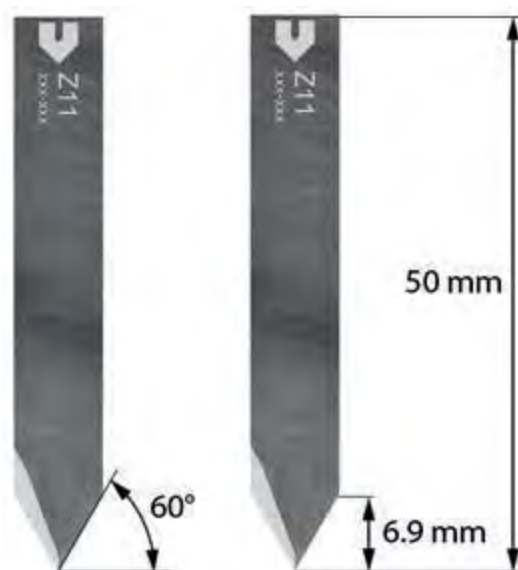
**Предполагаемое использование**

UST,
штука-вставка 40 +
держатель ножа тип 1
(3960322)



SCT +
держатель ножа тип 1
(3960322)

Z16

Артикул: 3910306

Тип

Полосовой статический нож/
Осциллирующий нож - заостренный

Техническая информация

Пред-надрез: 0.73 x Tm

Пост-надрез: -

Макс. глубина резания: 7.4 мм

Толщина ножа: 0.63 мм

Материал ножа: твердосплавный

Характеристика

Нож для мягких материалов.
Универсальное применение в качестве
прочного осциллирующего ножа.

Рекомендуемые материалы

- Магнитные материалы
- Поликарбонат
- Полиэфирные пленки
- Лакировальные полотна
- Бумага; 100 - 400 г
- Коробочный картон; 100 - 1500 г

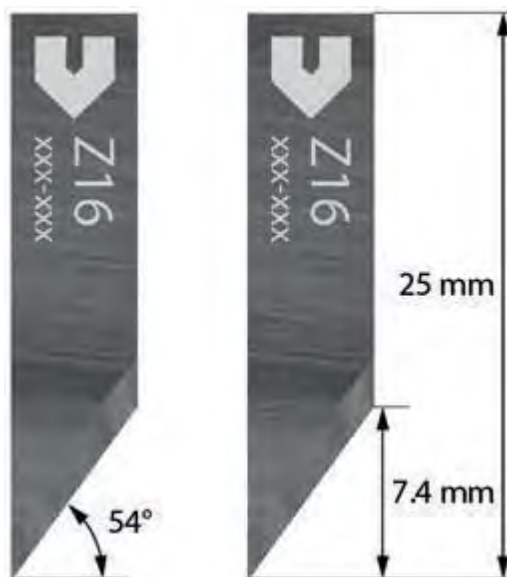

Предполагаемое использование



UST,
втулка-вставка 40 +
держатель ножа тип 3
(3960324)



SCT +
держатель ножа тип 3
(3960324)

Z17**Артикул:** 3910307**Тип**Полосовой статический нож/
Осциллирующий нож - заостренный**Техническая информация**

Пред-надрез: 0.47 x Tm

Пост-надрез: -

Макс. глубина резания: 12мм

Толщина ножа: 0.63 мм

Материал ножа: твердосплавный

Характеристика

Нож для раскроя тонких материалов. Перерез меньше, но сила сопротивления материала при резке выше, чем для ножа Z16. Для достижения лучшего результата используйте как осциллирующий нож.

Рекомендуемые материалы

- Магнитные материалы
- Поликарбонат
- Полиэфирные пленки
- Лакировальные полотна
- Бумага; 100 - 400 г
- Коробочный картон; 100 - 1500 г

**Предполагаемое использование**

UST,
втулка-вставка 40 +
держатель ножа тип 3
(3960324)



SCT +
держатель ножа тип 3
(3960324)

Z44

Артикул: 3910340

Тип

Полосовой статический нож

Техническая информация

Пред-надрез: 0.58 x Tm

Пост-надрез: 0.58 x Tm

Макс. глубина резания: 14мм

Толщина ножа: 1.5 мм

Материал ножа: твердосплавный

Характеристика

Нож с двойной режущей кромкой для волокнистых менее плотных материалов. Данный нож имеет характеристики подобные ножу Z11.

Рекомендуемые материалы

- Ковровые покрытия
- Брезентовые материалы

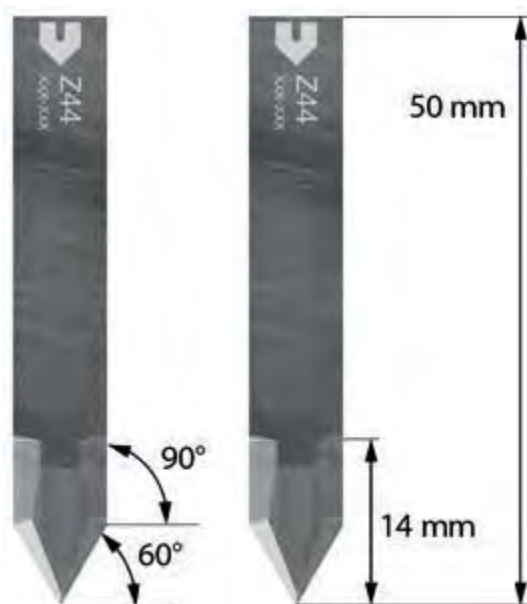

Предполагаемое использование



UST,
втулка-вставка 40 +
держатель ножа тип 1
(3960322)



SCT +
держатель ножа тип 1
(3960322)

Z46**Артикул:** 4800073**Тип**

Полосовой статический нож

Техническая информация

Пред-надрез: 1.0 x Tm

Пост-надрез: -

Макс. глубина резания: 20 мм

Толщина ножа: 1.5 мм

Материал ножа: твердосплавный

Характеристика

Нож для легких мягких материалов.
Небольшое усилие при резке, но имеет
большой перерез.

Рекомендуемые материалы

- Ковровые покрытия
- Гофропластик
- Легкие пенопласты
- ПВХ баннеры (подсветка
спереди/сзади)

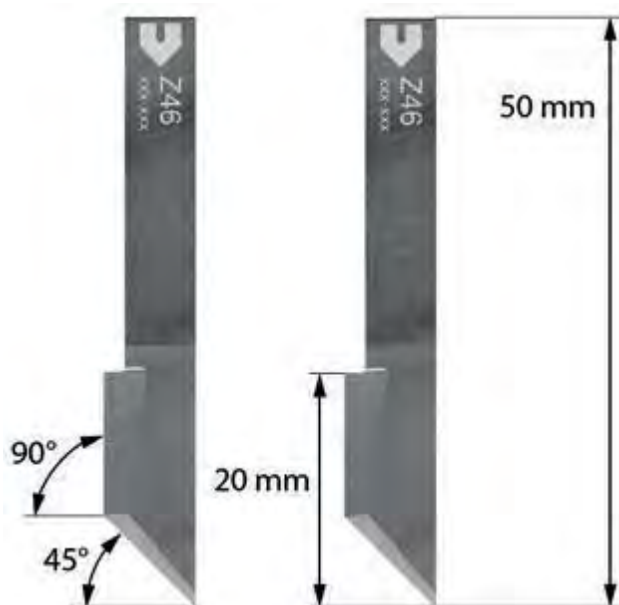
**Предполагаемое использование**

UST,
втулка-вставка 40 +
держатель ножа тип 5
(3960320)



SCT +
держатель ножа тип 5
(3960320)

Z70

Артикул: 5005642

Тип

Статический нож V-рез

Техническая информация

Макс. глубина резания:

3102186: 15.6 мм

5005782: 11.9 мм

Толщина ножа: 0.63 мм

Материал ножа: твердосплавный

Характеристика

Нож для резки под углом 45°.

Рекомендуемые материалы

- Гофрокартоны, сэндвич-панели
- Легкий пенопласт
- Гофрокартоны - профиль ВСА
- Ковровые покрытия
- Гофропластик

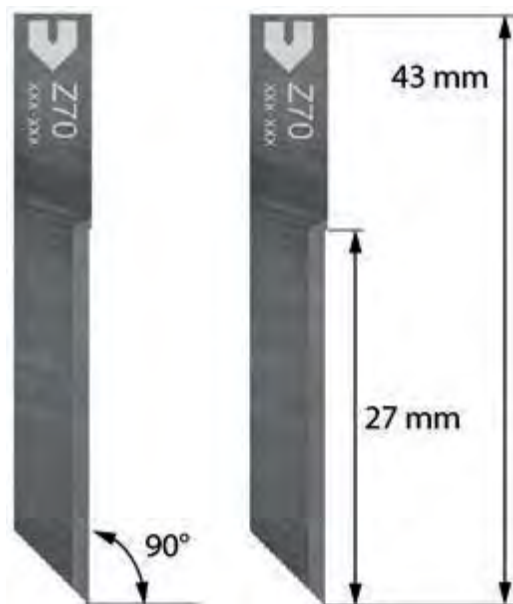

Предполагаемое использование



T75 +
вставка для V-cut (3102186),
держатель ножа (5005782)

Z71

Артикул: 5005645

Типе

Статический нож V-рез

Техническая информация

Макс. глубина резания:

5206263: 11.8 мм

5206264: 18.4 мм

Толщина ножа: 1 мм

Материал ножа: твердосплавный

Характеристика

Прочный твердосплавный нож с большим сроком службы.

Рекомендуемые материалы

- Гофрокартоны, сэндвич-панели
- Легкий пенопласт
- Гофрокартоны - профиль ВСА
- Ковровые покрытия
- Гофропластик

Предполагаемое использование



VST+
держатель ножа; глубина
резания до 10 мм
(5206263)



VST+
держатель ножа; глубина
резания до 16 мм
(5206264)

Z73

Артикул: 5005572

Тип

Статический нож V-рез

Техническая информация

Макс. глубина резания:

Держатель ножа: 11.8 мм

Держатель ножа: 18.2 мм

Толщина ножа: 0.9 мм

Материал ножа: HSS (быстрорез)

Характеристика

Прочный нож из быстрорежущей стали

Рекомендуемые материалы

- Гофрокартоны, сэндвич-панели
- Легкий пенопласт
- Гофрокартоны - профиль ВСА
- Ковровые покрытия
- Гофропластик



Предполагаемое использование



VST+
держатель ножа; глубина
резания до 16 мм
(5206263)



T75 +
вставка для V-cut
(3102186)

Z30

Артикул: 3910330

Типе

Нож паспарту

Техническая информация

Макс. глубина резания: 2 мм

Толщина ножа: 0.63 мм

Материал ножа: твердосплавный

Характеристика

Малый нож паспарту для резки прямых линий и острых углов с обратной стороны картона для паспарту.

Рекомендуемые материалы

- Картон для паспарту

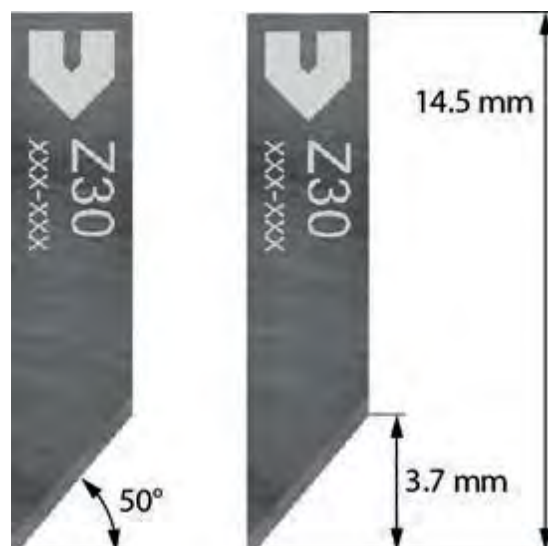

Предполагаемое использование



PPT +
держатель ножа; глубина
резания до 2 мм
(3960331)

Z31

Артикул: 3910331

Тип

Нож паспарту

Техническая информация

Макс. глубина резания: 2 мм

Толщина ножа: 0.63 мм

Материал ножа: твердосплавный

Характеристика

Малый нож для паспарту; многофункциональный с двумя режущими кромками, для резки прямых линий с обратной стороны картона для паспарту и радиусов с лицевой стороны картона для паспарту.

Рекомендуемые материалы

- Картон для паспарту

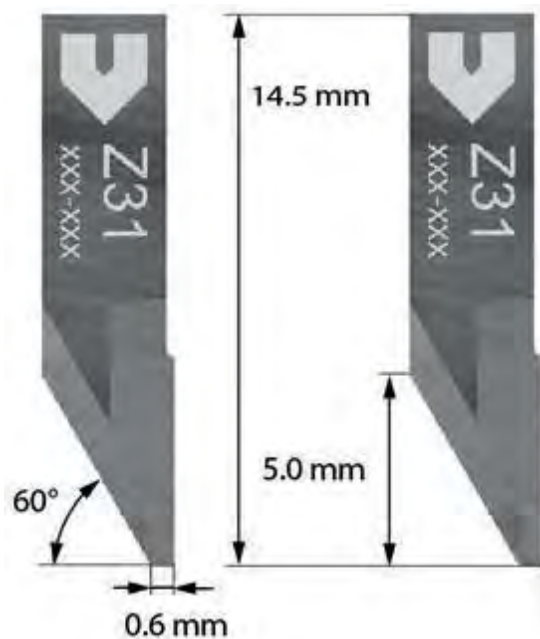

Предполагаемое использование



PPT +
держатель ножа; глубина
резания до 2 мм
(3960331)

Z33

Артикул: 3910333

Типе

Нож паспарту

Техническая информация

Макс. глубина резания: 5 мм

Толщина ножа: 0.63 мм

Материал ножа: твердосплавный

Характеристика

Большой нож для паспарту для резки прямых линий и острых углов с обратной стороны картона для паспарту.

Рекомендуемые материалы

- Картон для паспарту

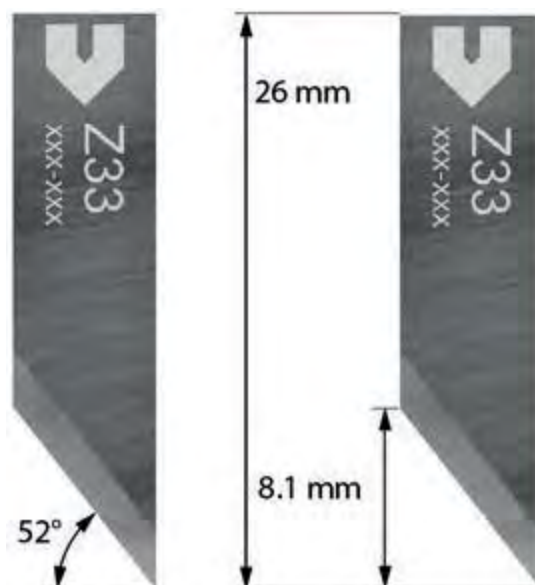

Предполагаемое использование



РРТ +
держатель ножа; глубина
резания до 5 мм
(3960328)

Z34

Артикул: 3910334

Тип

Нож паспарту

Техническая информация

Макс. глубина резания: 5 мм

Толщина ножа: 0.63 мм

Материал ножа: твердосплавный

Характеристика

Большой нож для паспарту; многофункциональный с двумя режущими кромками для резки прямых линий с обратной стороны картона для паспарту и радиусов с лицевой стороны картона для паспарту.

Рекомендуемые материалы

- Картон для паспарту

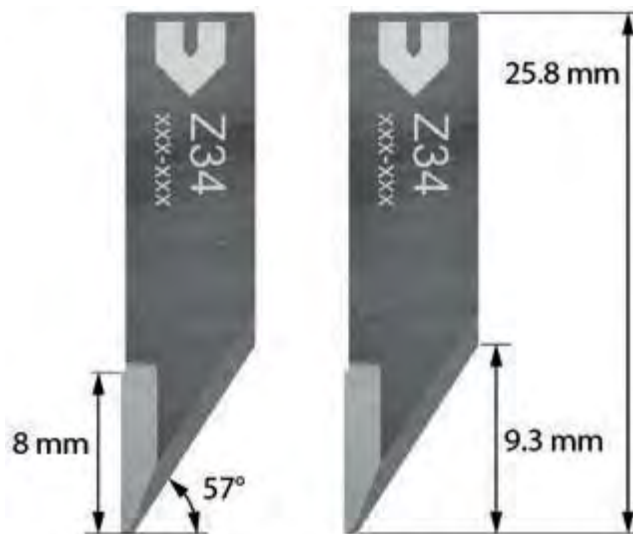

Предполагаемое использование



PPT +
держатель ножа; глубина
резания до 5 мм
(3960328)



PPT +
держатель ножа; глубина
резания до 5 мм
(3960329)

Z35

Артикул: 4800071

Тип

Нож паспарту

Техническая информация

Макс. глубина резания: 5 мм

Толщина ножа: 0.63 мм

Материал ножа: твердосплавный

Характеристика

Большой нож для паспарту для резки прямых линий и острых углов с лицевой стороны картона паспарту.

Рекомендуемые материалы

- Картон для паспарту

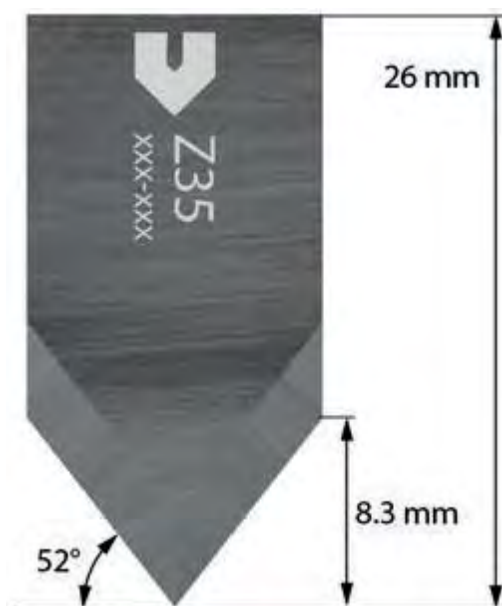

Предполагаемое использование



PPT +
держатель ножа; глубина
резания до 5 мм
(3960330)

2.3.2 Осциллирующие ножи

Z16

Артикул: 3910306

Тип

Полосовой статический нож/
Осциллирующий нож - заостренный

Техническая информация

Пред-надрез: 0.73 x Tm
Пост-надрез: -
Макс. глубина резания: 7.4 мм
Толщина ножа: 0.63 мм
Материал ножа: твердосплавный

Характеристика

Для мягких материалов. Универсальное применение в качестве прочного осциллирующего ножа.

Рекомендуемые материалы

- Коробочный картон; 100 - 1500 г
- Материалы для уплотнений
- Вспененный материал
- Кожа

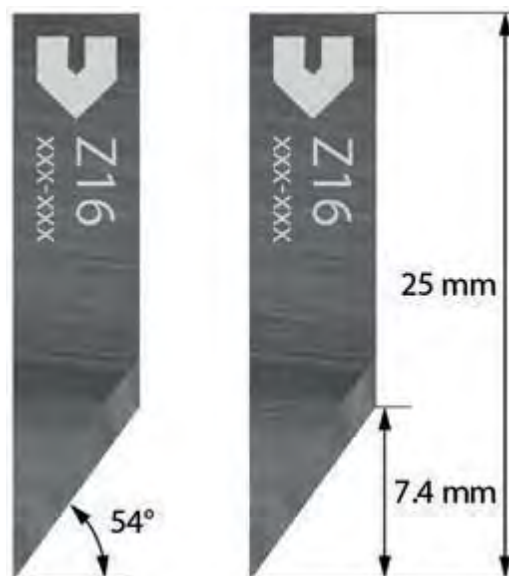

Предполагаемое использование



EOT



EOT-250 +
держатель ножа
(5208744)



ROT,
держатель ножа
0.63 мм



ROT, держатель ножа
1.5 мм +
адаптер ножа 1.5/
0.63 мм (5003138)

Z17**Артикул:** 3910307**Тип**Полосовой статический нож/
Осциллирующий нож - заостренный**Техническая информация**

Пред-надрез: . 0.47 x Tm

Пост-надрез: -

Макс. глубина резания: 12 мм

Толщина ножа: 0.63 мм

Материал ножа: твердосплавный

Характеристика

Blade for cutting thin materials. The overcut is smaller, but the blade exerts more drag force than the Z16. For best results, use as an oscillating blade.

Рекомендуемые материалы

- Коробочный картон; 100 - 1500 г
- Материалы для уплотнений
- Вспененный материал
- Кожа

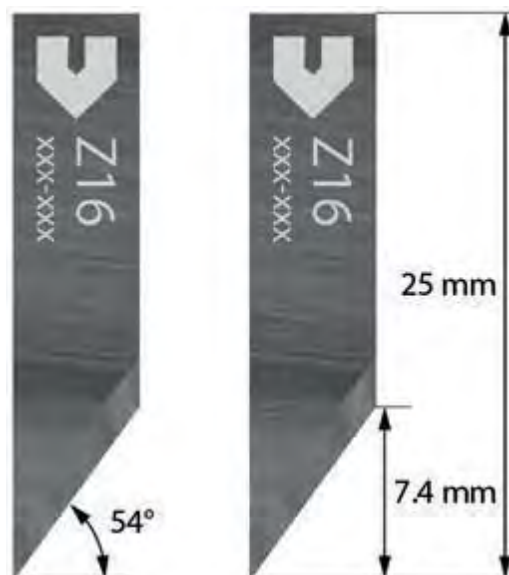
**Предполагаемое использование**

EOT

EOT-250 +
держатель ножа
(5208744)ROT,
держатель ножа
0.63 ммROT, держатель ножа
1.5 мм +
адаптер ножа 1.5/
0.63 мм (5003138)

Z22

Артикул: 3910315

Тип

Осциллирующий нож - заостренный

Техническая информация

Пред-надрез: 1.2 + 0.2 x Tm

Пост-надрез: -

Макс. глубина резания: 14 мм

Толщина ножа: 0.63 мм

Материал ножа: твердосплавный

Характеристика

Хороший прочный нож с малым перерезом; разработан для края малых радиусов и сложных деталей. Подобен ножу Z20, но более жесткий с большим перерезом.

Рекомендуемые материалы

- Гофрокартоны; профили В, С, ВС, ЕВ и Е
- Легкий пенопласт
- Вспененные материалы
- Коробочный картон; 100 - 1500 г
- Полиэфирные ткани; текстиль с покрытием
- Резина, выталкивающая резина
- Магнитные материалы
- Гофропластик
- Войлок

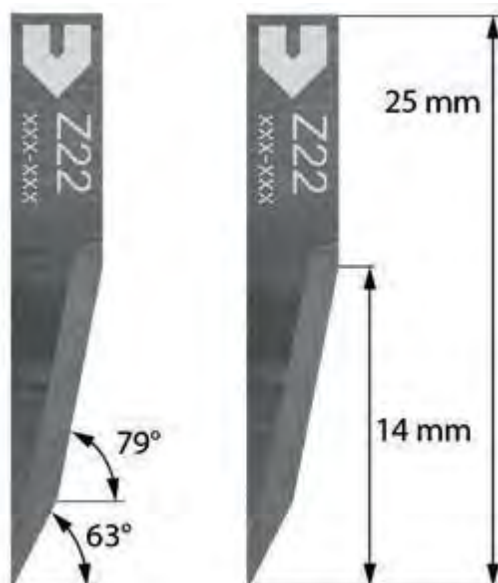

Предполагаемое использование



EOT



EOT-250 +
держатель ножа
(5208744)



ROT,
держатель ножа
0.63 мм



ROT, держатель ножа
1.5 мм +
адаптер ножа 1.5/
0.63 мм (5003138)

Z20**Артикул:** 3910313**Тип**

Осциллирующий нож - заостренный

Техническая информация

Пред-надрез: 1.2 + 0.11 x Tm

Пост-надрез: -

Макс. глубина резания: 14.3 мм

Толщина ножа: 0.63 мм

Материал ножа: твердосплавный

Характеристика

Очень хороший тонкий нож минимальным перерезом; разработан для края малых радиусов и сложных деталей.

Рекомендуемые материалы

- Гофрокартоны; профили В, С, ВС, ЕВ и Е
- Коробочный картон; 100 - 1500 г
- Легкий пенопласт
- Вспененные материалы
- Выталкивающая резина
- Войлок

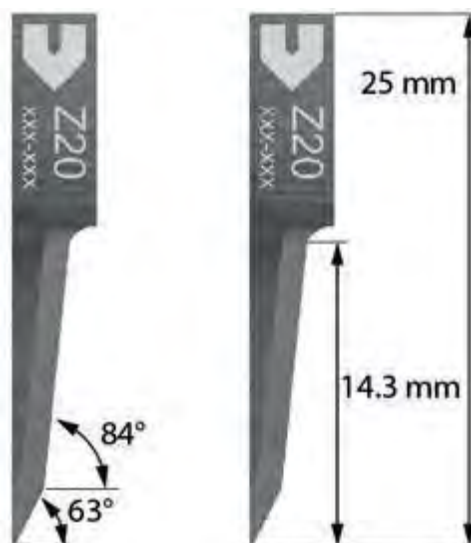
**Предполагаемое использование**

EOT

EOT-250 +
держатель ножа
(5208744)ROT,
держатель ножа
0.63 ммROT, держатель ножа
1.5 мм +
адаптер ножа 1.5/
0.63 мм (5003138)

Z60

Артикул: 5201345

Тип

Осциллирующий нож - заостренный

Техническая информация

Пред-надрез: $2.2 + 0.15 \times T_m$

Пост-надрез: -

Макс. глубина резания: 16.5 мм

Толщина ножа: 1.5 мм

Материал ножа: твердосплавный

Характеристика

Прочный нож для плотных материалов; подобен ножу Z21.

Рекомендуемые материалы

- Седельная кожа, кожа
- Резина
- Гофропластик

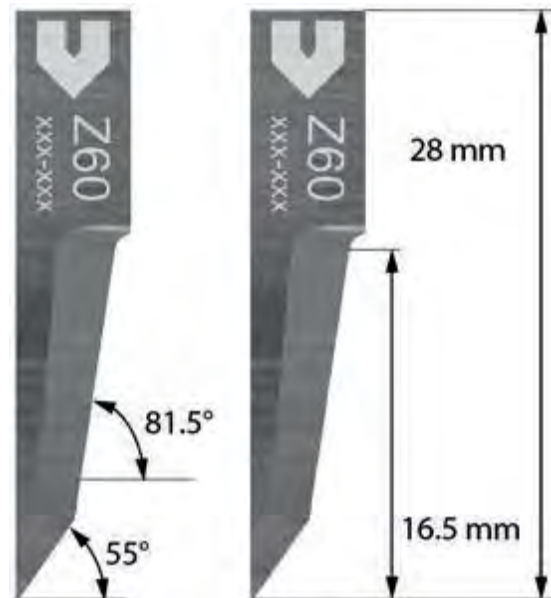

Предполагаемое использование



EOT-250



ROT,
держатель ножа
1.5 мм

Z21**Артикул:** 3910314**Тип**

Осциллирующий нож - заостренный

Техническая информация

Пред-надрез: 1.6 + 0.11 x Tm

Пост-надрез: -

Макс. глубина резания: 17.2 мм

Толщина ножа: 0.63 мм

Материал ножа: твердосплавный

Характеристика

Хороший нож с малым перерезом; разработан для края малых радиусов и сложных деталей.

Рекомендуемые материалы

- Гофрокартон
- Легкий пенопласт
- Вспененные материалы
- Резина, выталкивающая резина
- Войлок

**Предполагаемое использование**

EOT

EOT-250 +
держатель ножа
(5208744)ROT,
держатель ножа
0.63 ммROT, держатель ножа
1.5 мм +
адаптер ножа 1.5/
0.63 мм (5003138)

Z23

Артикул: 5005560

Тип

Осциллирующий нож - заостренный

Техническая информация

Пред-надрез: 1.8 + 0.1 x Tm

Пост-надрез: -

Макс. глубина резания: 22 мм

Толщина ножа: 0.63 мм

Материал ножа: твердосплавный

Характеристика

Очень хороший тонкий нож минимальным перерезом; разработан для края малых радиусов и сложных деталей. Fine, long blade; designed to cut small radii and intricate detail.

Рекомендуемые материалы

- Вспененные материалы
- Изолирующее покрытие
- Сэндвич-панели

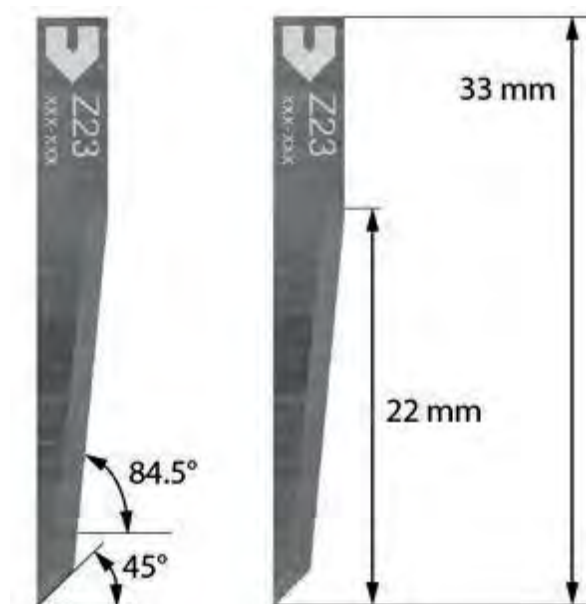

Предполагаемое использование



EOT



EOT-250 +
держатель ножа
(5208744)



ROT,
держатель ножа
0.63 мм



ROT, держатель ножа
1.5 мм +
адаптер ножа 1.5/
0.63 мм (5003138)

Z28**Артикул:** 3910318**Тип**

Осциллирующий нож - заостренный

Техническая информация

Пред-надрез: 1.9 + 0.07 x Tm

Пост-надрез: -

Макс. глубина резания: 26 мм

Толщина ножа: 0.63 мм

Материал ножа: твердосплавный

Характеристика

Длинный осциллирующий нож для мягких толстых материалов.

Рекомендуемые материалы

- Вспененные материалы
- Изолирующее покрытие

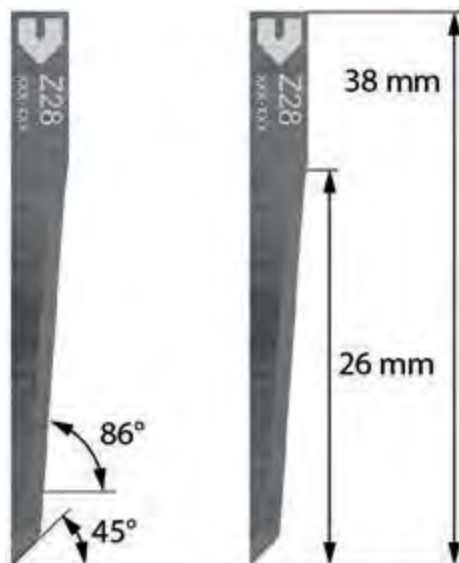
**Предполагаемое использование**

EOT

EOT-250 +
держатель ножа
(5208744)ROT,
держатель ножа
0.63 ммROT, держатель ножа
1.5 мм +
адаптер ножа 1.5/
0.63 мм (5003138)

Z29

Артикул: 3910319

Тип

Осциллирующий нож - заостренный

Техническая информация

Пред-надрез: 1.9 + 0.06 x Tm

Пост-надрез: -

Макс. глубина резания: 31 мм

Толщина ножа: 0.63 мм

Материал ножа: твердосплавный

Характеристика

Длинный осциллирующий нож для мягких толстых материалов. Подобен ножу Z28, но длиннее.

Рекомендуемые материалы

- Вспененные материалы
- Изолирующее покрытие

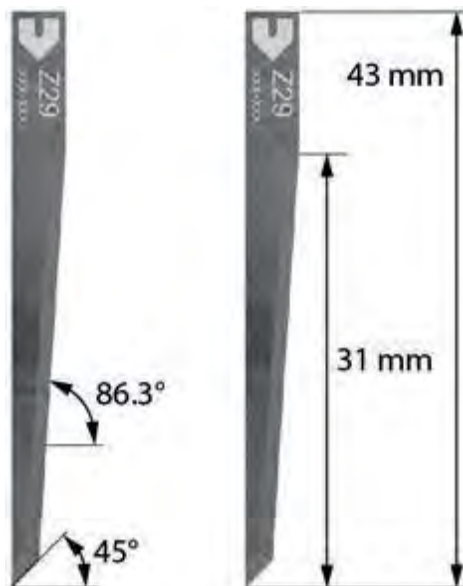

Предполагаемое использование



EOT



EOT-250 +
держатель ножа
(5208744)



ROT,
держатель ножа
0.63 мм



ROT, держатель ножа
1.5 мм +
адаптер ножа 1.5/
0.63 мм (5003138)

Z66

Артикул: 5200479

Тип

Осциллирующий нож – заостренный

Техническая информация

Пред-надрез: $3.9 + 0.04 \times T_m$

Пост-надрез: -

Макс. глубина резания: 55 мм

Толщина ножа: 1.5 мм

Материал ножа: твердосплавный

Характеристика

Длинный нож с зазубренной режущей кромкой.

Рекомендуемые материалы

- Вспененные материалы
- Изолирующее покрытие
- Материалы с особым профилем

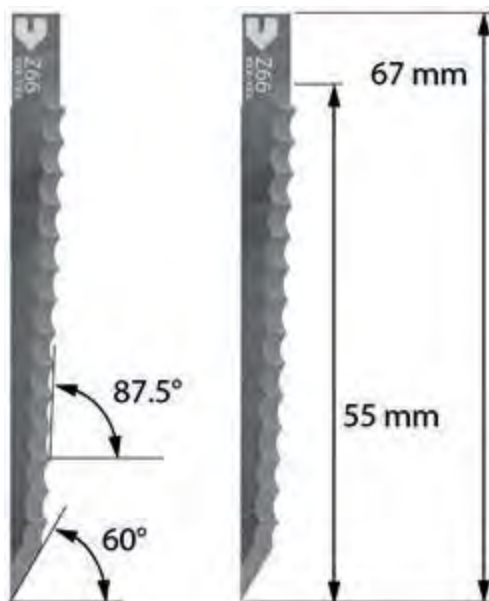

Предполагаемое использование



ROT,
держатель ножа
1.5 мм

Z608

Артикул: 5210315

Тип

Осциллирующий нож - заостренный

Техническая информация

Пред-надрез: $3.8 + 0.03 \times T_m$

Пост-надрез: -

Макс. глубина резания: 56 мм

Толщина ножа: 1.5 мм

Материал ножа: HSS (быстрорез)

Характеристика

Осциллирующий нож для мягких вспененных материалов толщиной до 54 мм и плотностью $< 45 \text{ кг/м}^3$

Рекомендуемые материалы

- Вспененные материалы

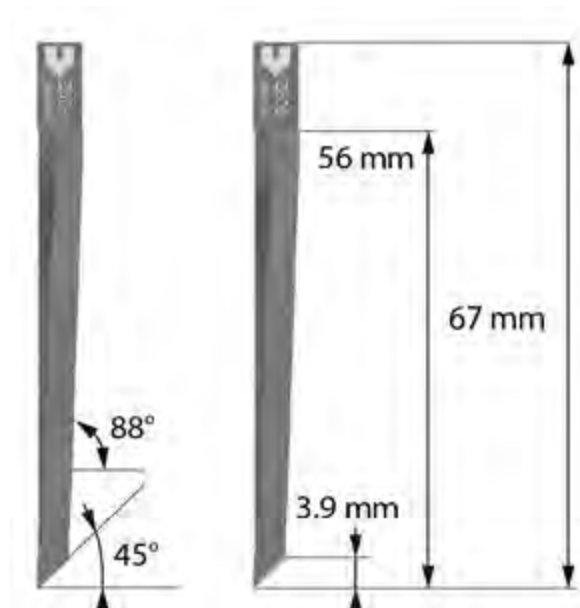

Предполагаемое использование



EOT-250



ROT, держатель ножа 1.5 мм + прижимной башмак (5205984) + слабая пружинная вставка (3120030)

Z606

Артикул: 5210312

Тип

Осциллирующий нож - заостренный

Техническая информация

Пред-надрез: $3.8 + 0.03 \times T_m$

Пост-надрез: -

Макс. глубина резания: 72 мм

Толщина ножа: 1.5 мм

Материал ножа: HSS (быстрорез)

Характеристика

Осциллирующий нож для мягких вспененных материалов толщиной до 70 мм и плотностью $< 45 \text{ кг/м}^3$

Рекомендуемые материалы

- Вспененные материалы

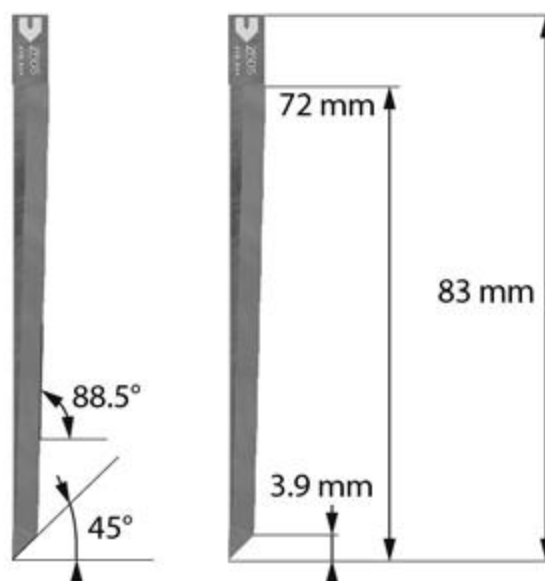

Предполагаемое использование



EOT-250



ROT, держатель ножа 1.5 мм +
прижимной башмак (5205984) +
слабая пружинная
вставка (3120030)

Z604

Артикул: 5210310

Тип

Осциллирующий нож - заостренный

Техническая информация

Пред-надрез: $3.8 + 0.02 \times T_m$

Пост-надрез: -

Макс. глубина резания: 92 мм

Толщина ножа: 1.5 мм

Материал ножа: HSS (быстрорез)

Характеристика

Осциллирующий нож для мягких вспененных материалов толщиной до 90 мм и плотностью $< 45 \text{ кг/м}^3$

Рекомендуемые материалы

- Вспененные материалы

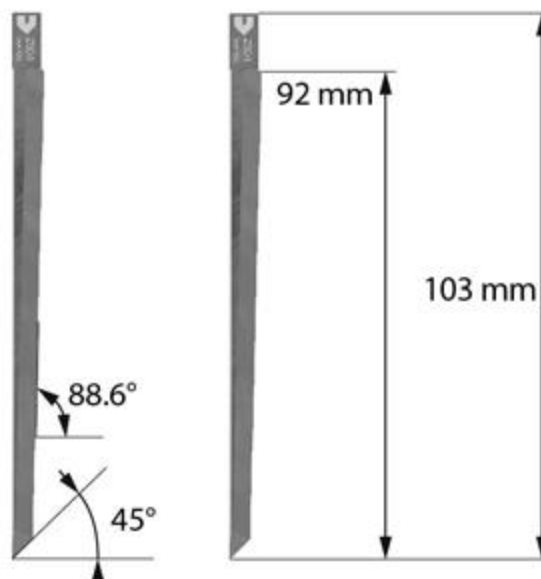

Предполагаемое использование



EOT-250



ROT, держатель ножа 1.5 мм + прижимной башмак (5205984) + слабая пружинная вставка (3120030)

Z602

Артикул: 5210306

Тип

Осциллирующий нож - заостренный

Техническая информация

Пред-надрез: $3.8 + 0.02 \times T_m$

Пост-надрез: -

Макс. глубина резания: 112 мм

Толщина ножа: 1.5 мм

Материал ножа: HSS (быстрорез)

Характеристика

Осциллирующий нож для мягких вспененных материалов толщиной до 110 мм и плотностью $< 45 \text{ кг/м}^3$

Рекомендуемые материалы

- Вспененные материалы

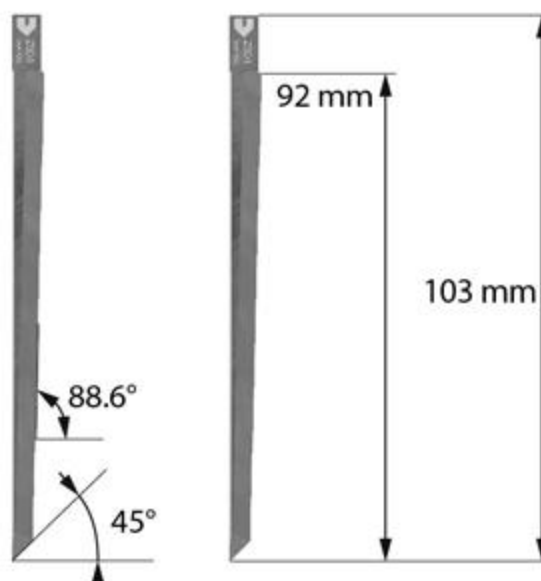

Предполагаемое использование



EOT-250



ROT, держатель ножа 1.5 мм +
прижимной башмак (5205984) +
слабая пружинная
вставка (3120030)

Z42

Артикул: 3910324

Тип

Осциллирующий нож – плоский

Техническая информация

Пред-надрез: 0.05 + 0.7 x Tm

Пост-надрез: 0.80 мм

Макс. глубина резания: 7.8 мм

Толщина ножа: 0.63 мм

Материал ножа: твердосплавный

Характеристика

Прочный осциллирующий нож с малым пред-надрезом. Подобен ножу Z26.

Рекомендуемые материалы

- Кожа
- Тканевые материалы, текстиль
- Гофрокартон

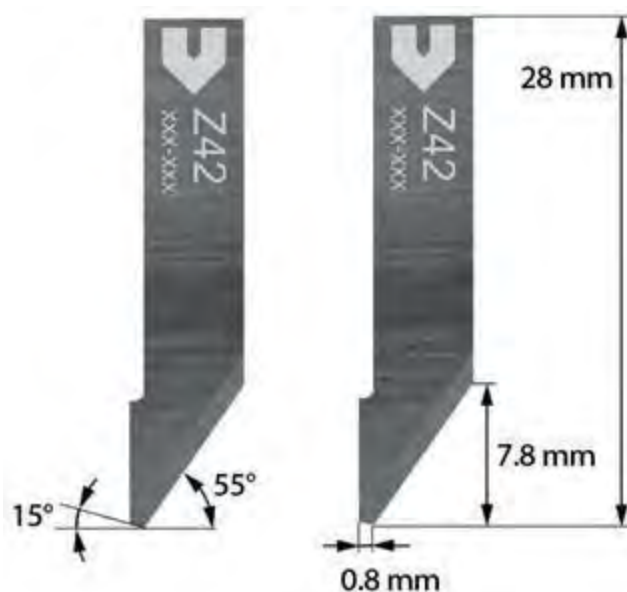

Предполагаемое использование



EOT



EOT-250 +
держатель ножа
(5208744)



ROT,
держатель ножа
0.63 мм



ROT, держатель ножа
1.5 мм +
адаптер ножа 1.5/
0.63 мм (5003138)

Z42c (с покрытием)

Артикул: 5203005

Тип

Осциллирующий нож – плоский

Техническая информация

Пред-надрез: 0.05 + 0.7 x Tm

Пост-надрез: 0.80 мм

Макс. глубина резания: 7.8 мм

Толщина ножа: 0.63 мм

Материал ножа: твердосплавный

Характеристика

Прочный осциллирующий нож с такой же геометрией, что и у ножа Z42. Нож имеет специальное покрытие для увеличения срока службы при раскрое кожи.

Рекомендуемые материалы

– Кожа

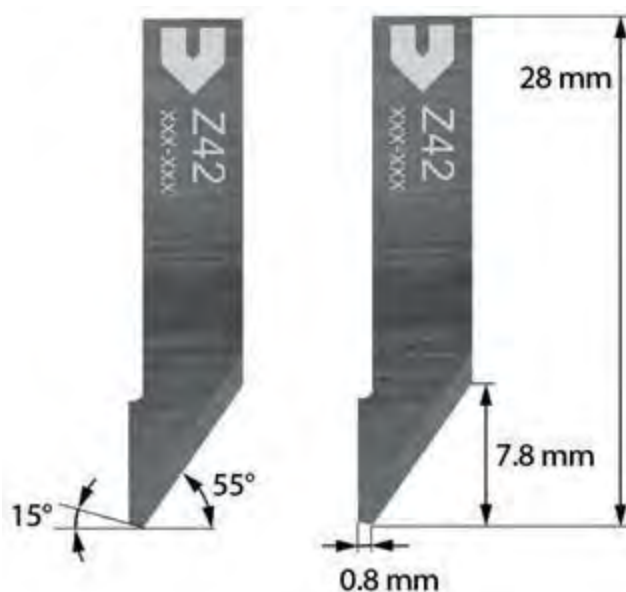
**Предполагаемое использование**

EOT



EOT-250 +
держатель ножа
(5208744)



ROT,
держатель ножа
0.63 мм



ROT, держатель ножа
1.5 мм +
адаптер ножа 1.5/
0.63 мм (5003138)

Z43

Артикул: 3910325

Тип

Осциллирующий нож - плоский

Техническая информация

Пред-надрез: $-0.8 + 0.7 \times Tm$

Пост-надрез: 1.55 мм

Макс. глубина резания: 7.8 мм

Толщина ножа: 0.63 мм

Материал ножа: твердосплавный

Характеристика

Прочный осциллирующий нож. Подобен ножу Z42, но с меньшим пред-надрезом и большим пост-надрезом.

Рекомендуемые материалы

- Кожа
- Тканевые материалы, текстиль
- Гофрокартон



Предполагаемое использование



EOT



EOT-250 +
держатель ножа
(5208744)



ROT,
держатель ножа
0.63 мм



ROT, держатель ножа
1.5 мм +
адаптер ножа 1.5/
0.63 мм (5003138)

Z26**Артикул:** 3910317**Тип**

Осциллирующий нож – плоский

Техническая информация

Пред-надрез: 1.2 + 0.51 x Тм

Пост-надрез: –

Макс. глубина резания: 8.7 мм

Толщина ножа: 0.63 мм

Материал ножа: твердосплавный

Характеристика

Простой, прочный осциллирующий нож.

Рекомендуемые материалы

- Тканевые материалы, текстиль
- Кожа
- Гофрокартон
- Войлок
- Резина
- Сэндвич-панели

**Предполагаемое использование**

EOT

EOT-250 +
держатель ножа
(5208744)ROT,
держатель ножа
0.63 ммROT, держатель ножа
1.5 мм +
адаптер ножа 1.5/
0.63 мм (5003138)

Z82

Артикул: 5205519

Тип

Осциллирующий нож - плоский

Техническая информация

Пред-надрез: $2.4 + 0.36 \times T_m$

Пост-надрез: -

Макс. глубина резания: 9.3 мм

Толщина ножа: 1.5 мм

Материал ножа: твердосплавный

Характеристика

Только для использования с твердой подложкой для резки (PLP).

Рекомендуемые материалы

- Усиленные графитные уплотнения

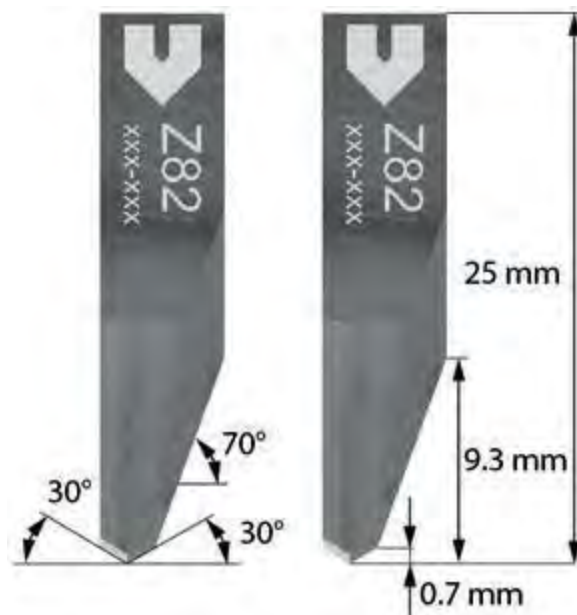

Предполагаемое использование



РОТ, держатель ножа 1.5 мм +
Прижимной диск (5205984) +
Слабая пружинная вставка (3120030)

Z41**Артикул:** 3910323**Тип**

Осциллирующий нож – плоский

Техническая информация

Пред-надрез: 0.8 + 0.18 x Tm

Пост-надрез: 1.20 мм

Макс. глубина резания: 11.3 мм

Толщина ножа: 0.63 мм

Материал ножа: твердосплавный

Характеристика

Осциллирующий нож с малым пред-надрезом.

Рекомендуемые материалы

- Кожа
- Гофрокартон
- Тканевые материалы, текстиль
- Войлок
- Вспененные материалы

**Предполагаемое использование**

EOT

EOT-250 +
держатель ножа
(5208744)ROT,
держатель ножа
0.63 ммROT, держатель ножа
1.5 мм +
адаптер ножа 1.5/
0.63 мм (5003138)

Z62

Артикул: 5002488

Тип

Осциллирующий нож - плоский

Техническая информация

Пред-надрез: 0.8 + 0.18 x Tm

Пост-надрез: 1.20 мм

Макс. глубина резания: 13.2 мм

Толщина ножа: 0.63 мм

Материал ножа: твердосплавный

Характеристика

Осциллирующий нож с малым пред-надрезом. Подобен ножу Z41, но длиннее.

Рекомендуемые материалы

- Кожа
- Гофрокартон
- Тканевые материалы, текстиль
- Войлок
- Вспененные материалы



Предполагаемое использование



EOT



EOT-250 +
держатель ножа
(5208744)



ROT,
держатель ножа
0.63 мм



ROT, держатель ножа
1.5 мм +
адаптер ножа 1.5/
0.63 мм (5003138)

Z202

Артикул: 5209985

Тип

Осциллирующий нож - плоский

Техническая информация

Пред-надрез: 5.5 мм

Пост-надрез: -

Макс. глубина резания: 14.5 мм

Толщина ножа: 1.5 мм

Материал ножа: твердосплавный

Характеристика

Осциллирующий нож с многогранной двунаправленной режущей кромкой для скоростной резки 10 мм бумажных сотовых/гофрокартонных дисплейных панелей.

Рекомендуемые материалы

- Гофрированный сэндвич 10 мм



Предполагаемое использование



EOT-250

Z203

Артикул: 5210145

Тип

Осциллирующий нож - плоский

Техническая информация

Пред-надрез: 5.5 мм

Пост-надрез: -

Макс. глубина резания: 17 мм

Толщина ножа: 1.5 мм

Материал ножа: твердосплавный

Характеристика

Осциллирующий нож с многогранной двунаправленной режущей кромкой для скоростной резки 12.7 мм бумажных сотовых/гофрокартонных дисплейных панелей.

Рекомендуемые материалы

- Гофрированный сэндвич 12.7 мм



Предполагаемое использование



EOT-250

Z201

Артикул: 5209201

Тип

Осциллирующий нож - плоский

Техническая информация

Пред-надрез: 6.4 мм

Пост-надрез: -

Макс. глубина резания: 17.4 мм

Толщина ножа: 1.5 мм

Материал ножа: твердосплавный

Характеристика

Осциллирующий нож с многогранной двунаправленной режущей кромкой для скоростной резки 16 мм бумажных сотовых/гофрокартонных дисплейных панелей.

Рекомендуемые материалы

- Гофрированный сэндвич 16 мм

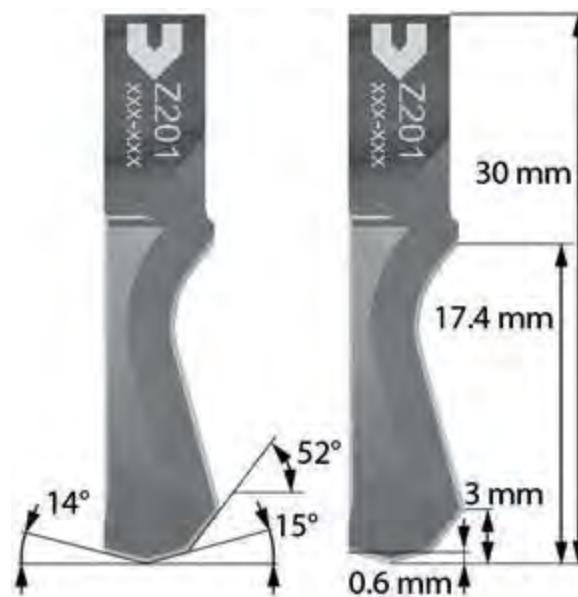

Предполагаемое использование



EOT-250

Z61

Артикул: 5201343

Тип

Осциллирующий нож – плоский

Техническая информация

Пред-надрез: $2.5 + 0.15 \times T_m$

Пост-надрез: -

Макс. глубина резания: 20 мм

Толщина ножа: 1.5 мм

Материал ножа: твердосплавный

Характеристика

Очень прочный мощный осциллирующий нож.

Рекомендуемые материалы

- Сэндвич-панели
- Гофрокартон
- Гофропластик



Предполагаемое использование



EOT-250



ROT,
держатель ножа
1.5 мм

Z63**Артикул:** 5002637**Тип**

Осциллирующий нож – плоский

Техническая информация

Пред-надрез: 0.8 + 0.12 x Tm

Пост-надрез: 1.20 мм

Макс. глубина резания: 28 мм

Толщина ножа: 0.63 мм

Материал ножа: твердосплавный

Характеристика

Осциллирующий нож с малым пред-надрезом. Подобен ножу Z62, но длиннее и поэтому чуть менее стойкий.

Рекомендуемые материалы

- Вспененные материалы
- Изолирующее покрытие

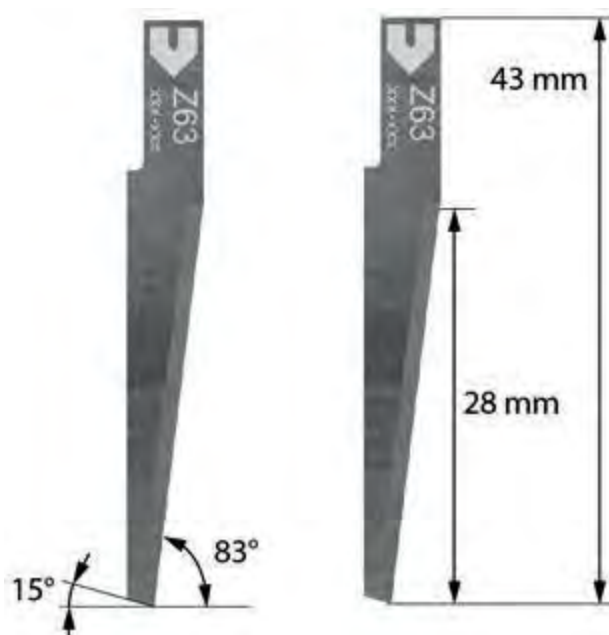
**Предполагаемое использование**

EOT

EOT-250 +
держатель ножа
(5208744)ROT,
держатель ножа
0.63 ммROT, держатель ножа
1.5 мм +
адаптер ножа 1.5/
0.63 мм (5003138)

Z68

Артикул: 5204301

Типе

Осциллирующий нож - плоский

Техническая информация

Пред-надрез: 1.9 + 0.12 x Tm

Пост-надрез: -

Макс. глубина резания: 29 мм

Толщина ножа: 1.5 мм

Материал ножа: твердосплавный

Характеристика

Нож для сэндвич-материалов.

Рекомендуемые материалы

- Сэндвич-панели
- Гофрокартон
- Гофропластик

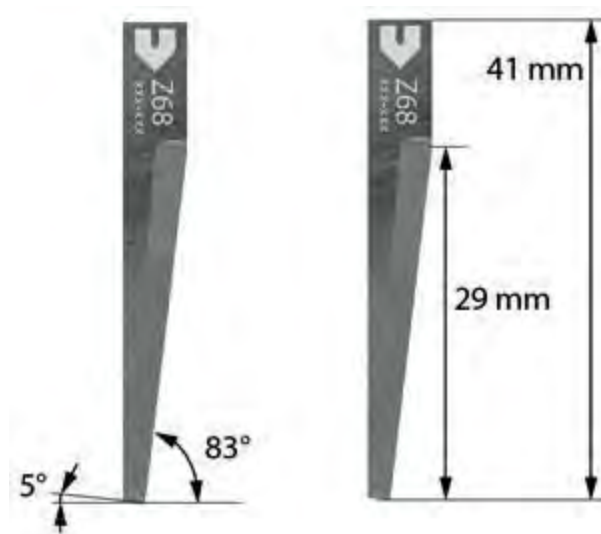

Предполагаемое использование



EOT-250



ROT,
держатель ножа
1.5 мм

Z69**Артикул:** 5204302**Тип**

Осциллирующий нож – плоский

Техническая информацияПред-надрез: $1.7 + 0.11 \times T_m$

Пост-надрез: –

Макс. глубина резания: 35 мм

Толщина ножа: 1.5 мм

Материал ножа: твердосплавный

Характеристика

Нож для сэндвич-материалов.

Рекомендуемые материалы

- Сэндвич-панели
- Гофрокартон
- Гофропластик

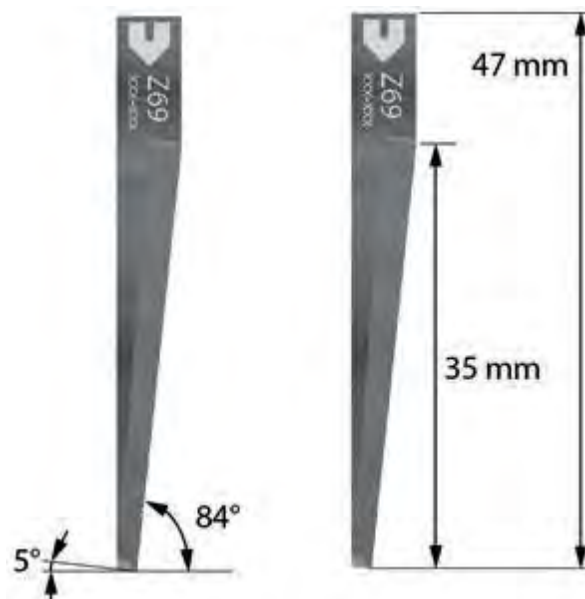
**Предполагаемое использование**

EOT-250

ROT,
держатель ножа
1.5 мм

Z607

Артикул: 5210317

Тип

Осциллирующий нож - плоский

Техническая информация

Пред-надрез: $3.8 + 0.03 \times T_m$

Пост-надрез: -

Макс. глубина резания: 56 мм

Толщина ножа: 1.5 мм

Материал ножа: HSS (быстрорез)

Характеристика

Осциллирующий нож для мягких вспененных материалов толщиной до 54 мм и плотностью $< 45 \text{ кг/м}^3$.

Рекомендуемые материалы

- Вспененные материалы

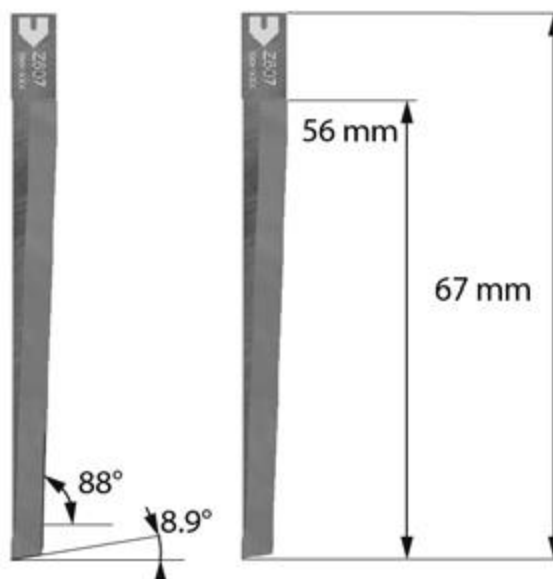

Предполагаемое использование



EOT-250



РОТ,
держатель ножа 1.5 мм +
прижимной диск (5205984) +
слабая пружинная вставка (3120030)

Z64**Артикул:** 5002739**Тип**

Осциллирующий нож – плоский

Техническая информацияПред-надрез: $3.5 + 0.03 \times T_m$

Пост-надрез: -

Макс. глубина резания: 57 мм

Толщина ножа: 1.5 мм

Материал ножа: HSS (быстрорез)

Характеристика

Экономичный нож для мягких толстых материалов. Короткий срок службы!

Рекомендуемые материалы

- Вспененные материалы
- Изолирующее покрытие

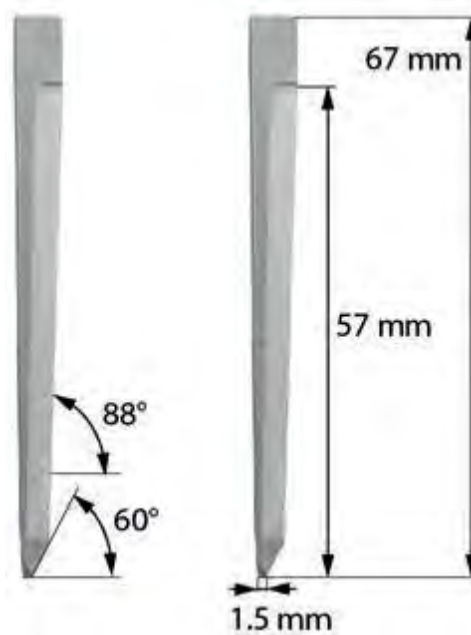
**Предполагаемое использование**

РОТ,
держатель ножа
1.5 мм

Z605

Артикул: 5210319

Тип

Осциллирующий нож - плоский

Техническая информация

Пред-надрез: $3.8 + 0.03 \times T_m$

Пост-надрез: -

Макс. глубина резания: 72мм

Толщина ножа: 1.5 мм

Материал ножа: HSS (быстрорез)

Характеристика

Осциллирующий нож для мягких вспененных материалов толщиной до 70 мм и плотностью $< 45 \text{ кг/м}^3$.

Рекомендуемые материалы

- Вспененные материалы

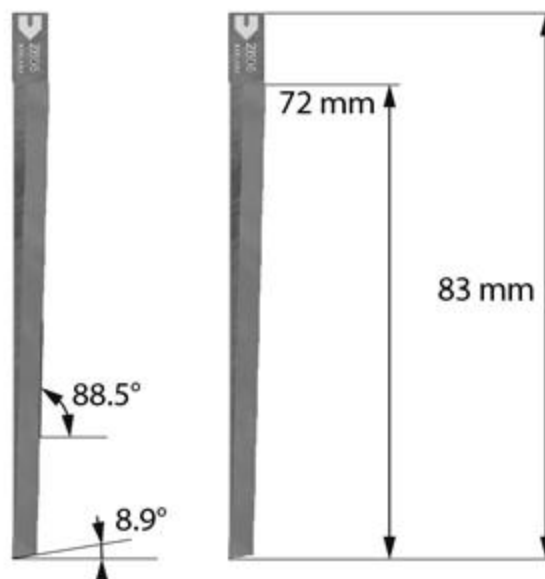

Предполагаемое использование



EOT-250



ROT,
держатель ножа 1.5 мм +
прижимной диск (5205984) +
слабая пружинная вставка (3120030)

Z603

Артикул: 5210320

Тип

Осциллирующий нож - плоский

Техническая информация

Пред-надрез: $3.8 + 0.02 \times T_m$

Пост-надрез: -

Макс. глубина резания: 92мм

Толщина ножа: 1.5 мм

Материал ножа: HSS (быстрорез)

Характеристика

Осциллирующий нож для мягких вспененных материалов толщиной до 90 мм и плотностью $< 45 \text{ кг/м}^3$.

Рекомендуемые материалы

- Вспененные материалы

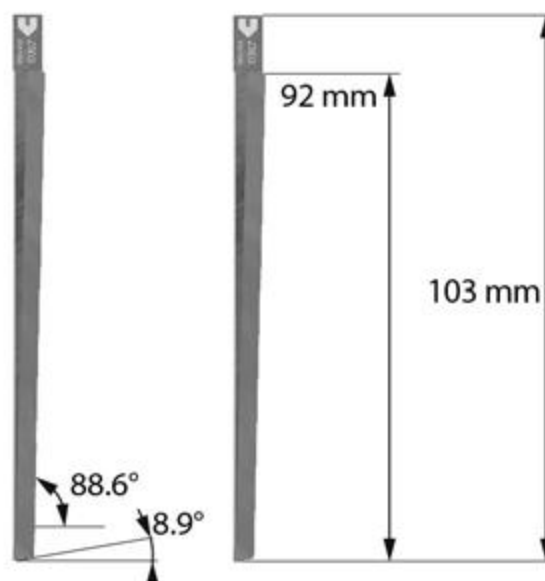

Предполагаемое использование



EOT-250



ROT,
держатель ножа 1.5 мм +
прижимной диск (5205984) +
слабая пружинная вставка (3120030)

Z601

Артикул: 5209223

Тип

Осциллирующий нож - плоский

Техническая информация

Пред-надрез: $3.8 + 0.02 \times T_m$

Пост-надрез: -

Макс. глубина резания: 112мм

Толщина ножа: 1.5 мм

Материал ножа: HSS (быстрорез)

Характеристика

Осциллирующий нож для мягких вспененных материалов толщиной до 110 мм и плотностью $< 45 \text{ кг/м}^3$.

Рекомендуемые материалы

- Вспененные материалы



Предполагаемое использование



EOT-250



ROT,
держатель ножа 1.5 мм +
прижимной диск (5205984) +
слабая пружинная вставка (3120030)

2.3.3 Вращающийся нож

Z50

Артикул: 3910335

Тип

Вращающийся нож

Техническая информация

Макс. глубина резания: 3.5 мм

Толщина ножа: 0.6 мм

Материал ножа: твердосплавный

Характеристика

Десятигранный нож, подобен ножам Z51/
Z52, но меньшим перерезом и большей режущей силой.

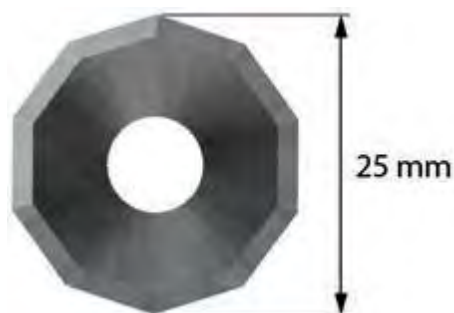

Рекомендуемые материалы

- Текстиль
- Технический текстиль
- Углеволокно
- Стекловолокно
- Арамидное волокно

Предполагаемое использование



DRT



PRT

Z51

Артикул: 3910336

Тип

Вращающийся нож

Техническая информация

Пред-надрез: мм

Пост-надрез: -

Макс. глубина резания: 5.0 мм

Толщина ножа: 0.6 мм

Материал ножа: твердосплавный

Характеристика

Десятигранный нож.

Рекомендуемые материалы

- Текстиль
- Технический текстиль
- Углеродное волокно
- Стекловолокно
- Арамидное волокно

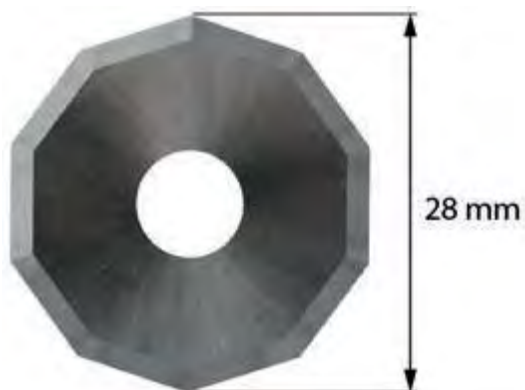

Предполагаемое использование



DRT



PRT

Z52

Артикул: 3910337

Тип

Вращающийся нож

Техническая информация

Макс. глубина резания: 7.0 мм

Толщина ножа: 0.6 мм

Материал ножа: твердосплавный

Характеристика

Десятигранный нож, подобен ножам Z50/Z51, но большим перерезом и меньшей режущей силой.

Рекомендуемые материалы

- Текстиль
- Технический текстиль
- Углеволокно
- Стекловолокно
- Арамидное волокно

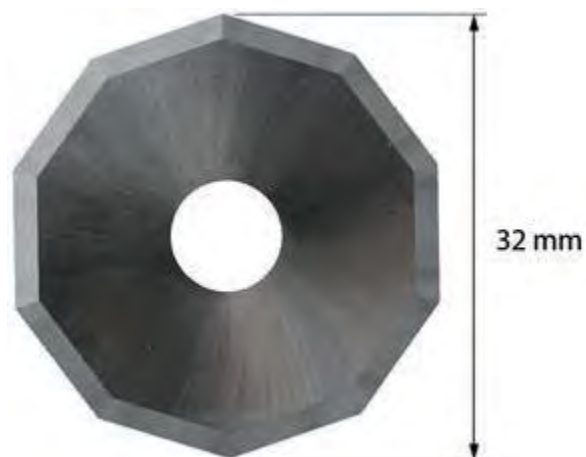

Предполагаемое использование



DRT



PRT

Z53

Артикул: 4800059

Тип

Вращающийся нож

Техническая информация

Макс. глубина резания: 2.0 мм

Толщина ножа: 0.6 мм

Материал ножа: твердосплавный

Характеристика

Приводной круглый нож для раскроя однослойного текстиля.

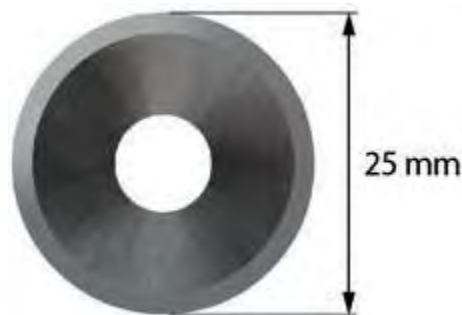

Рекомендуемые материалы

- Технический текстиль
- Арамидное волокно
- Однослойный текстиль
- Текстиль

Предполагаемое использование



DRT



PRT

2.3.4 Нож-колесо

Z55

Артикул: 5205751

Типе

Нож-колесо

Техническая информация

Макс. глубина резания: 1 мм (один слой)

Толщина ножа: 0.3 мм

Материал ножа: HSS (быстрорез)

Характеристика

Использовать только со специальной подложкой для резки PU.

Рекомендуемые материалы

- Технический текстиль (Полиэстер, ПВХ, и т.д.)
- Арамидное волокно
- Однослойный текстиль
- Текстиль

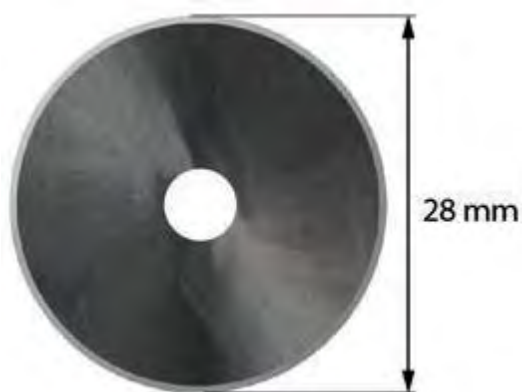

Предполагаемое использование



WKT

Нож

ножи Wild

2.4 Ножи Wild

Артикул	Нож
3910151	W1 40/35°, однолезвийный
3910152	W2 30/35°, однолезвийный
3910153	W5 30/30°, двухлезвийный
3910155	W7 30/35°, однолезвийный длинный
3910156	W8 30/30°, двухлезвийный длинный
3910157	W9 30/45°, однолезвийный длинный
3910158	WILD type 1 40/35°, однолезвийный
3910159	WILD type 2 30/35°, однолезвийный
3910160	WILD type 3 40/30°, двухлезвийный
3910161	WILD type 4 30/55°, однолезвийный
3910322	Z40 HSS для инструментов EOT/ROT

3 Фрезы

3.1 RM-A / RM-A QC / RM-A QC ARC / RM-S / R45-s

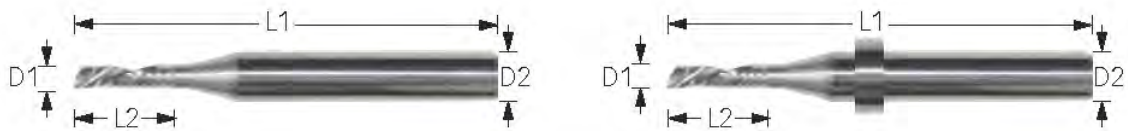

RXXX-A с упорным кольцом (А-версия)

3.1.1 Многоцелевые фрезы Zünd^{1,2}

Артикул	Тип	D1 (мм)	D2 (мм)	Кромка	L1 (мм)	L2 (мм)	Макс. об/мин	Специальная	RM-A	RM-A QC	RM-A QC ARC	RM-S	R45-s
5211434	R202-A	2	6	1	58	6	50000	А-версия	•	•	•	•	•
5211435	R203-A	3	6	1	58	11	50000	А-версия	•	•	•	•	•
5211436	R204-A	4	6	1	58	14	46600	А-версия	•	•	•	•	•
5211437	R205-A	5	6	1	58	16	37200	А-версия	•	•	•	•	•
5211438	R206-A	6	6	1	58	22	31000	А-версия	•	•	•	•	•

¹ Акрил, алюминий, Dibond, Forex, MDF, Pertinax, а также такие пластики, как PET, PP, PE, PVC-U, PS.

² Фрезы, специально разработанные для режущего плоттера Zünd. Можно использовать как для твердых, так и мягких материалов.

Фрезы

RM-A / RM-A QC / RM-A QC ARC / RM-S / R45-s

3.1.2 Акрил, алюминий

Артикул	Тип	D1 (мм)	D2 (мм)	Кромка	L1 (мм)	L2 (мм)	Макс. об/мин	Специальная	RM-A	RM-A QC	RM-A QC ARC	RM-S	R45-s
3910742	R102	2	6	1	50	6	50000		•	•		•	•
3910738	R108	3	6	1	50	6	50000		•	•		•	•
3910743	R103	3	6	1	50	11	50000		•	•		•	•
3910739	R109	4	6	1	50	6	46600		•	•		•	•
3910744	R104	4	6	1	50	14	46600		•	•		•	•
3910793	R170	4	6	1	50	22	46600		•	•		•	•
3910773	R173	5	6	1	50	16	37200		•	•		•	•
3910794	R171	5	6	1	58	22	37200		•	•		•	•
3910740	R101	6	6	1	50	12	31000		•	•		•	•
3910741	R100	6	6	1	58	22	31000		•	•		•	•
3910798	R172	6	6	1	64	32	31000		•	•		•	•
3910747	R123	3	6	1	50	11	50000	Левосторонняя фреза	•	•		•	•
3910748	R124	4	6	1	50	12	46600	Левосторонняя фреза	•	•		•	•
3910749	R125	5	6	1	50	12	37200	Левосторонняя фреза	•	•		•	•
3910750	R126	6	6	1	60	22	31000	Левосторонняя фреза	•	•		•	•
5211741	R123-A	3	6	1	50	11	50000	Левосторонняя фреза А-версия		•	•		
5211742	R124-A	4	6	1	50	12	46600	Левосторонняя фреза А-версия		•	•		
5211743	R126-A	6	6	1	60	22	31000	Левосторонняя фреза А-версия		•	•		

3.1.3 Forex™, МДФ, дерево, Dibond™

Артикул	Тип	D1 (мм)	D2 (мм)	Кромка	L1 (мм)	L2 (мм)	Макс. об/мин	Специальная	RM-A	RM-A QC	RM-A QC ARC	RM-S	R45-s
3910762	R112	2	6	1	50	6	50000		•	•		•	•
3910761	R153	3	6	1	50	6	50000		•	•		•	•
3910763	R113	3	6	1	50	11	50000		•	•		•	•
3910709	R154	4	6	1	50	8	46600		•	•		•	•
3910764	R114	4	6	1	50	12	46600		•	•		•	•
3910795	R157	4	6	1	50	14	46600		•	•		•	•
3910796	R158	4	6	1	50	22	46600		•	•		•	•
3910758	R115	5	6	1	50	16	37200		•	•		•	•
3910797	R159	5	6	1	58	22	37200		•	•		•	•
3910759	R116	6	6	1	58	22	31000		•	•		•	•
3910771	R117	6	6	1	56	28	31000		•	•			•
3910710	R156	6	6	1	64	32	31000		•	•			•
3910767	R133	3	6	1	50	11	50000	Левосторонняя фреза	•	•		•	•
3910768	R134	4	6	1	50	14	46600	Левосторонняя фреза	•	•		•	•
3910769	R135	5	6	1	50	16	37200	Левосторонняя фреза	•	•		•	•
3910770	R136	6	6	1	60	22	31000	Левосторонняя фреза	•	•		•	•
5211744	R133-A	3	6	1	50	11	50000	Левосторонняя фреза А-версия		•	•		
5211745	R134-A	4	6	1	50	14	46600	Левосторонняя фреза А-версия		•	•		
5211746	R136-A	6	6	1	60	22	31000	Левосторонняя фреза А-версия		•	•		

Фрезы

RM-A / RM-A QC / RM-A QC ARC / RM-S / R45-s

3.1.4 Легкий вспененный материал < 52 кг/м2

Артикул	Тип	D1 (мм)	D2 (мм)	Кромка	L1 (мм)	L2 (мм)	Макс. об/мин	Специальная	RM-A	RM-A QC	RM-A QC ARC	RM-S	R45-s
3910726	R118	6	6	2	75	27	48000	2-х заходная	•				
3910727	R119	6	6	2	100	40	48000	2-х заходная	•				
3910728	R120	6	6	2	100	53	25000	2-х заходная	•				
5211733	R118-A	6	6	2	75	27	48000	2-х заходная А-версия		•	•		
5211734	R219-A	6	6	2	85	40	48000	2-х заходная А-версия		•	•		
5211735	R220-A	6	6	2	90	53	25000	2-х заходная А-версия		•	•		

3.1.5 Граверы



EX-A с упорным кольцом (А-версия)

Артикул	Тип	D1 (мм)	D2 (мм)	Кромка	L1 (мм)	Угол	Макс. об/мин	Специальная	RM-A	RM-A QC	RM-A QC ARC	RM-S	R45-s
3910506	E6	6	6	1	50	92°	50000	Акрил, пластик	•	•		•	•
3910507	E7	6	6	1	50	60°	50000	Акрил, пластик	•	•		•	•
3910508	E8	6	6	1	50	40°	50000	Акрил, пластик	•	•		•	•
5211747	E6-A	6	6	1	50	92°	50000	А-версия		•	•		
5211748	E7-A	6	6	1	50	60°	50000	А-версия		•	•		
5211749	E8-A	6	6	1	50	40°	50000	А-версия		•	•		

3.1.6 V-канавка



RXXX-A с упорным кольцом (А-версия)

Артикул	Тип	D1 (мм)	D2 (мм)	Кромка	L1 (мм)	L2 (мм)	Угол	Макс. об/мин	Специальная	RM-A	RM-A QC	RM-A QC ARC	RM-S	R45-s
3910799	R141	10	6	2	50	4	90°	40000	Акрил, Dibond™	•	•		•	•
5211751	R141-A	10	6	2	50	4	90°	40000	Акрил, Dibond™ А-версия		•	•		

3.1.7 Полировочная фреза



PXXX-A с упорным кольцом (А-версия)

Артикул	Тип	D1 (мм)	D2 (мм)	Кромка	L1 (мм)	L2 (мм)	Макс. об/мин	Специальная	RM-A	RM-A QC	RM-A QC ARC	RM-S	R45-s
3910780	P106	6	6	1	50	6	41000	Акрил, алмазная полировка	•	•		•	•
5211750	P106-A	6	6	1	50	6	41000	Акрил, А-версия		•	•		

3.1.8 Специальные фрезы



Артикул	Тип	D1 (мм)	D2 (мм)	Кромка	L1 (мм)	L2 (мм)	Макс. об/мин	Специальная	RM-A	RM-A QC	RM-A QC ARC	RM-S	R45-s
3910452	R62	2.4	1/8"	2	38	10	-	Пертинакс					•

3.2 URT 300 Вт / PN 150/450 Вт



3.2.1 Акрил, алюминий

Артикул	Тип	D1 (мм)	D2 (мм)	Кромка	L1 (мм)	L2 (мм)	Макс. об/мин	Специальная	URT	PN 150/450 Вт
3910730	R40	1	3	1	38	4	80000		•	•
3910734	R41	2	3	1	38	6	80000		•	•
3910735	R42	3	3	1	38	11	62000		•	•
3910737	R43	3	3	1	38	11	62000		•	•
3910700	R5	2	3	1	38	4	80000	Левосторонняя фреза	•	•
3910736	R44	3	3	1	38	6	62000	Левосторонняя фреза	•	•
3910705	R25	0.6	1/8"	2	38	3	-	2-х заходная		•
3910706	R26	0.8	1/8"	2	38	4.5	-	2-х заходная		•
3910707	R27	1	1/8"	2	38	4.5	-	2-х заходная		•
3910708	R28	1.2	1/8"	2	38	6	-	2-х заходная		•
3910701	R21	1.6	1/8"	2	38	8	-	2-х заходная		•
3910702	R22	2	1/8"	2	38	9	-	2-х заходная		•
3910703	R23	2.4	1/8"	2	38	9	-	2-х заходная		•
3910704	R24	3	1/8"	2	38	10	-	2-х заходная		•
3910718	R50	4	2	1	50	14	46000			•

3.2.2 Forex™, МДФ, дерево, Dibond™

Артикул	Тип	D1 (мм)	D2 (мм)	Кромка	L1 (мм)	L2 (мм)	Макс. об/мин	Специальная	URT	PN 150/450 Вт
3910752	R71	1	3	1	30	4	80000		•	•
3910753	R72	2	3	1	30	6	80000		•	•
3910755	R74	3	3	1	30	6	63600		•	•
3910756	R75	3	3	1	38	11	63600		•	•
3910754	R73	2	3	1	38	6	80000	Левосторонняя фреза	•	•
3910757	R76	3	3	1	38	11	63600	Левосторонняя фреза	•	•
3910715	R15	0.6	1/8"	1	38	2.5	-			•
3910716	R16	1	1/8"	1	38	4	-			•
3910717	R17	1.2	1/8"	1	38	5	-			•
3910711	R11	1.6	1/8"	1	38	5.5	-			•
3910712	R12	2	1/8"	1	38	9.5	-			•
3910713	R13	2.4	1/8"	1	38	9.5	-			•
3910714	R14	3	1/8"	1	38	9.5	-			•
3910720	R52	4	4	1	50	12	46600			•
3910719	R51	4	4	1	50	22	46600			•

3.2.3 Легкий вспененный материал < 52 кг/м2

Артикул	Тип	D1 (мм)	D2 (мм)	Кромка	L1 (мм)	L2 (мм)	Макс. об/мин	Специальная	URT	PN 150/450 Вт
3910729	R121	3	3	2	75	25	-	2-х заходная		•

3.2.4 Твердая латунь

Артикул	Тип	D1 (мм)	D2 (мм)	Кромка	L1 (мм)	L2 (мм)	Макс. об/мин	Специальная	URT	PN 150/450 Вт
3910424	R34	1	3	3	38	3	-	3-х заходная		•
3910421	R31	1.5	3	3	38	5	-	3-х заходная		•
3910422	R32	2	3	3	38	6	-	3-х заходная		•
3910425	R35	2.5	3	3	38	7	-	3-х заходная		•
3910423	R33	3	3	3	38	9	-	3-х заходная		•

3.2.5 Граверы



Артикул	Тип	D1 (мм)	D2 (мм)	Кромка	L1 (мм)	Угол	Макс. об/мин	Специальная	URT	PN 150/450 ВТ
3910503	Е3	3	3	1	38	36°	-	Гравировальные листы	•	•
3910509	Е9	3	3	1	38	60°	-	Акрил, пластик	•	•
3910501	Е1	3	3	1	38	90°	-	Акрил, пластик	•	•
3910502	Е2	3	3	1	38	90°	-	Латунь	•	•
3910505	Е5	3	1/8"	1	38	60°	-	Акрил, пластик		•
3910504	Е4	3	1/8"	1	38	90°	-	Акрил, пластик		•

3.2.6 Специальные фрезы



Артикул	Тип	D1 (мм)	D2 (мм)	Кромка	L1 (мм)	L2 (мм)	Макс. об/мин	Специальная	URT	PN 150/450 Вт
3910452	R62	2.4	1/8"	2	38	10	-	Пертинакс		•

4 Биговальные колеса

4.1 Биговальные колеса тип 1

Рисунок	Артикул	Изделие
	5005632	Биговальное колесо C101 без держателя
	5005633	Биговальное колесо C102 без держателя
	5005634	Биговальное колесо C103 без держателя

Биговальные колеса

Биговальные колеса тип 2

4.2 Биговальные колеса тип 2

4.2.1 Сплошной картон

Рисунок	Артикул	Изделие
	3910603	Биговальное колесо C201 с держателем
	3910604	Биговальное колесо C202 с держателем
	5002277	Биговальное колесо C203 с держателем
	5002275	Биговальное колесо C204 с держателем
	3910601	Биговальное колесо C205 с держателем

Рисунок	Артикул	Изделие
	3910602	Биговальное колесо C206 с держателем
	3910611	Биговальное колесо C207 с держателем
	3910612	Биговальное колесо C208 с держателем

4.2.2 Гофрокартон



Рисунок	Артикул	Изделие
	5003247	Биговальное колесо C209 с держателем

Биговальные колеса

Биговальные колеса тип 2

4.2.3 Полипропилен, специальные материалы

Рисунок	Артикул	Изделие
	5002540	Биговальное колесо C001 без держателя
	5002541	Биговальное колесо C002 без держателя
	3910607	Биговальное колесо C214 с держателем
	3910606	Биговальное колесо C210 с держателем
	3910605	Биговальное колесо C211 с держателем

Рисунок	Артикул	Изделие
	5003245	Биговальное колесо C212 с держателем
	5003246	Биговальное колесо C213 с держателем

Биговальные колеса

Биговальные колеса тип 3

4.3 Биговальные колеса тип 3

Рисунок	Артикул	Изделие
	5205823	Биговальное колесо С301 без держателя
	5205824	Биговальное колесо С302 без держателя
	5210477	Биговальное колесо С303 без держателя
	5210490	Биговальное колесо С304 без держателя

5 Пробойный инструмент









5.1 Пробойники из быстрорежущей стали (HSS)

Рисунок	Артикул	Пробойник Ø [мм]	Держатель инструмента Ø [мм]
	3999211	0.5	7
	3999213	0.8	7
	3999201	1	7
	3999200	1.2	7
	3999202	1.5	7
	3999203	2	7
	3999204	2.5	7
	3999205	3	7
	3999206	3.5	7
	3999207	4	7
	3999208	4.5	7
	3999209	5	7
	3999210	5.5	7



Пробойный инструмент

Твердосплавные пробойники

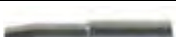
5.2 Твердосплавные пробойники

Рисунок	Артикул	Пробойник Ø [мм]	Держатель инструмента Ø [мм]
	3999101	1	4.5
	3999102	1.5	4.5
	3999103	2	4.5
	3999104	2.5	4.5
	3999105	3	7
	3999106	3.5	7
	3999107	4	7
	3999108	4.5	7
	3999109	5	7







5.3 Иглы-пробойники

Рисунок	Артикул	Держатель инструмента Ø [мм]
	3999111	4.5
	3999112	7

6 Инструменты [втулки-вставки]

Рисунок	Артикул	Изделие
	5206113	УСТ, СТТ2 [втулка-вставка 40 для модуля Tz в комплекте с прижимным башмаком; не включает держатель ножа]
	5206112	УСТ, СТТ2 [втулка-вставка 40 для модуля Tz; не включает прижимной башмак; держатель биговального инструмента не включает держатель ножа]
	3102202	КСТ [втулка-вставка 40 для модуля Tz для резки винила (для настройки давления на нож используется пружина)]
	3120133	UDT [перьевая втулка-вставка 40 для модуля Tz]
	3120098	Втулка-вставка 28 для модуля 2Т; не включает прижимной башмак (для инструментальной головки Tz-2Т-Р)
	5005638	СТТ1 [держатель биговального колеса]
	5205846	СТТ3 [держатель биговального колеса]

7 Аксессуары для резки

Рисунок	Артикул	Изделие
	3620106	Пружинная вставка, синяя (натяжение пружины 0.24 - 0.96 Н) для КСТ/СР/втулки 40 (пассивной)
	3620107	Пружинная вставка, красная (натяжение пружины до 2.8 Н) для КСТ/СР/ втулки 40 (пассивной)
	3620108	Пружинная вставка, желтая (натяжение пружины до 7 Н) для КСТ/СР/ втулки 40 (пассивной)
	3620117	Пружинная вставка, специальная (натяжение пружины до 20 Н) для КСТ/СР/ втулки 40 (пассивной)
	5003138	Адаптер ножа 1.5/0.63 мм для РОТ-40/1.5; позволяет использовать ножи с толщиной хвостовика 0.63 мм (Z20, Z41, и т.п.)
	5003139	Адаптер ножа 1.5/1.0 мм для РОТ-40/1.5; позволяет использовать ножи с толщиной хвостовика 1 мм
	5206051	2 направляющие, ВКТ Ø 5/18 мм

7.1 Держатели ножей, плоские статические ножи



Рисунок	Артикул	Изделие
	3960322	Тип 1 (серебристый) для центральных ножей толщиной 1.5 мм (Z10, Z11, Z44)
	3960323	Тип 2 (синий) для центральных ножей толщиной 0.63 мм (Zund тип 2, Zund тип 3)
	3960324	Тип 3 (желтый) для эксцентриковых ножей толщиной 0.63 мм (Z16, Z17)
	3960320	Тип 5 для эксцентриковых ножей толщиной 1.5 мм (Z46)
	5002251	Тип 1 (серебристый) [подходит для втулки-вставки 28 для модуля 2Т (Z10, Z11 и т.д.)]
	5002252	Тип 2 (синий) [подходит для втулки-вставки 28 для модуля 2Т (Zund тип 2, Zund тип 3 и т.д.)]
	5002253	Тип 3 (желтый) [подходит для втулки-вставки 28 для модуля 2Т (Z16, Z17 и т.д.)]

Аксессуары для резки

Держатели ножей, ножи для V-резки

7.2 Держатели ножей, ножи для V-резки





Рисунок	Артикул	Изделие
	5005928	Держатель ножа 16 мм в комплекте; подходит для трапециевидного ножа (VCT G3)
	5005929	Держатель ножа 10 мм в комплекте; подходит для твердосплавного ножа (VCT G3)
	5005930	Держатель ножа 16 мм в комплекте; подходит для твердосплавного ножа (VCT G3)

Рисунок	Артикул	Изделие
	5206262	Держатель ножа 16 мм в комплекте; подходит для трапециевидного ножа (VCT S3/G3)
	5206264	Держатель ножа 16 мм в комплекте; подходит для твердосплавного ножа (VCT S3/G3)
	5206263	Держатель ножа 10 мм в комплекте; подходит для твердосплавного ножа (VCT S3/G3)

Аксессуары для резки

Держатели ножей, ножи для РРТ





7.3 Держатели ножей, ножи для РРТ

Рисунок	Артикул	Изделие
	3960331	Держатель ножа для РРТ; для Z30/Z31
	3960328	Держатель ножа для РРТ до 5 мм; для Z33
	3960329	Держатель ножа для РРТ до 2.5 мм; для Z33
	3960330	Держатель ножа для РРТ; для Z35

7.4 EOT

Рисунок	Артикул	Изделие
	5005885	Направляющая ножа (EOT)
	5201162	Опора (EOT)
	5901424	Набор из 5 винтов, держатель ножа EOT
	5200665	Сервисный набор 2, тяга

7.5 ЕОТ-250

Рисунок	Артикул	Изделие
	5208744	Держатель ножа 0.6 мм
	5208751	Держатель ножа 1.5 мм
	5208745	Сервисный набор
	5210884	Подшипник скольжения
	5204325	Направляющая



7.6 Прижимные башмаки

Рисунок	Артикул	Изделие
	3120026	Прижимной башмак, сжатие пружины 4 мм (ЕОТ-40, ЕОТ-3)
	5811445	Прижимной башмак, сжатие пружины 8 мм (УСТ)
	3120029	Прижимной башмак, жесткий (УСТ, SCT)
	5205984	Прижимной башмак, сжатие пружины 12 мм, металлический (РОТ+Z82)

Аксессуары для резки

Прижимные башмаки

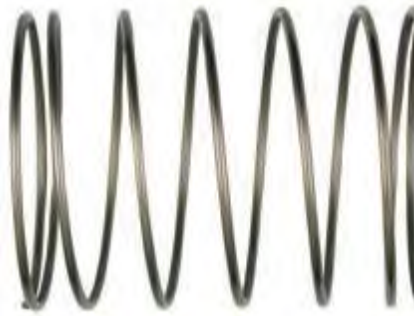
Рисунок	Артикул	Изделие
	5811541	Прижимной башмак, сжатие пружины 12 мм (РОТ, ЕОТ)
	3120143	Прижимной башмак, настраиваемый по высоте (РОТ, ЕОТ)
	5002146	Прижимной башмак, жесткий [Втулка 28 для 2Т]
	3120021	Прижимной башмак для держателя ножа (КСТ) [С2/вставка для винила]

Рисунок	Артикул	Изделие
 A photograph of a metal spring insert with a wide coil pitch, indicating it is a weak spring.	3120030	Пружинная вставка - слабая
 A photograph of a metal spring insert with a medium coil pitch.	3120031	Пружинная вставка - средняя
 A photograph of a metal spring insert with a narrow coil pitch, indicating it is a strong spring.	3120032	Пружинная вставка - сильная

Аксессуары для резки

Инструментальные головки КСМ-S, С2, С2-Р

7.7 Инструментальные головки КСМ-S, С2, С2-Р

Рисунок	Артикул	Изделие
	3910130	Устройство для смены ножа тип ZUND (для типов ножей Z1-Z5)
	3120013	Держатель картриджа для КСМ-S, С2
	3120011	Держатель ножа для КСМ-S, инструментальных головок С2 и С2-Р (для ножей для винила)
	3120012	Держатель ножа для КСМ-S, инструментальных головок С2 и С2-Р с прижимных башмаком, подходит для винила типа "Diamond Grade"
	3120018	Выталкиватель для втулки С2/КСМ-S

8 Аксессуары для фрезерования

8.1 Цанги, фрезерный шпиндель 1 кВт

Рисунок	Артикул	Изделие
	3910500	Ø 1/8 " (3.175 мм)
	3910497	Ø 1/4 " (6.35 мм)
	3910498	Ø 3.0 мм
	3910499	Ø 4.0 мм
	3910496	Ø 6.0 мм

8.2 Цанги, фрезерный шпиндель 1 кВт, QC

Рисунок	Артикул	Изделие
	5812106	Ø 6.0 мм





8.3 Цанги, фрезерный шпиндель 300 Ватт

Рисунок	Артикул	Изделие
	3910491	Ø 3.0 мм



Аксессуары для фрезерования

Цанги, фрезерный шпиндель 150/450 Ватт

8.4 Цанги, фрезерный шпиндель 150/450 Ватт

Рисунок	Артикул	Изделие
	3910492	Ø 1/8 " (3.175 мм)
	3910494	Ø 2.0 мм
	1527491	Ø 2.5 мм
	3910491	Ø 3.0 мм
	3910493	Ø 4.0 мм

8.5 Расходные материалы

Рисунок	Артикул	Изделие
	3621213	Щетка, типы фрезы RZP, R45, модуль R, URT
	5005271	Щетка, типы фрезы R45s, RM-A
	5202125	MQL масло, Ассu-Lube LB4500, емкость 1 литр
	3621210	Скользющий башмак для колпака отсоса (RM-A) [R-/модуль R45]
	5211032	Фиксирующий штифт для пневматической цанги, Ø 6.0 мм
	5812569	Цилиндрический очиститель, Ø 6.0 мм

Аксессуары для фрезерования

Расходные материалы

Рисунок	Артикул	Изделие
	5210057	Держатель фрезы, серебристый, Ø 9.0 мм
	5210058	Держатель фрезы, черный, Ø 10.5 мм
	5210058	Держатель фрезы, красный, Ø 10.0 мм

9 Аксессуары для черчения





9.1 Втулки-вставки, картриджи/держатели картриджей

Рисунок	Артикул	Изделие
	3910223	Втулка-вставка для долговечного картриджа («Super Giant»)
	3910222	Втулка-вставка для серебряного картриджа
	1384482	Втулка-вставка для карандаша
	3205430	Втулка-вставка для «edding 400/404» (несмываемый маркер)
	5202649	Втулка-вставка для «edding 1880/140s»
	3910200	Втулка-вставка для шарикового картриджа
	3912218	Втулка-вставка для чернильного картриджа (стандарт)

9.2 Картриджи

Рисунок	Артикул	Изделие
	3910201	Шариковый картридж, черный
	3910202	Шариковый картридж, синий
	3910203	Шариковый картридж, зеленый
	3910204	Шариковый картридж, красный
	3910224	Долговечный картридж, черный («Super Giant»)
	3910205	Шариковый картридж, серебряный

9.3 Чернильные перья

Рисунок	Артикул	Изделие
	3912223	Чернильное перо 0.18 мм
	3912224	Чернильное перо 0.25 мм
	3912225	Чернильное перо 0.35 мм
	3912215	Емкость с черными чернилами (22 мл)

10 Подложки для резания и фрезерования**10.1 Подложка для фрезерования Sealgrip**

Артикул	Изделие	Размер [мм]
5200362	Подложка для фрезерования «Sealgrip»	1000 x 1600
3912208	Подложка для фрезерования «Sealgrip», рулон 30 м x 1 м	

10.2 Серия G3**10.2.1 Подложка для резания PLP (антрацит)**

Артикул	Плоттер	Размер [мм]
3930010	M-1600	1410 x 1984, 2-части
3930002	M-2500	1410 x 2883, 3-части
3930001	L-2500	1880 x 2884, 4-части
3930004	L-3200	1880 x 3582, 6-частей
3930009	XL-1600	2350 x 1984, 4-части
3930003	XL-3200	2350 x 3584, 8-частей
3930008	2XL-1600	2820 x 1984, 4-части
3930007	2XL-3200	2820 x 3584, 8-частей
3930005	3XL-1600	3288 x 1984, 6-частей
3930011	3XL-2500	3288 x 2884, 8-частей
3930006	3XL-3200	3288 x 3584, 12-частей

10.2.2 Подложка для резания PU (красная)

Артикул	Плоттер
3940010	M-1600
3940002	M-2500
3940001	L-2500
3940004	L-3200

10.3 Серия G3

10.3.1 Подложка для резания PLP (антрацит)

Артикул	Плоттер	Размер [мм]
3934001	M-800	1410 x 1184, 2-части
3934002	M-1200	1410 x 1584, 2-части
3934010	M-1600	1410 x 1984, 2-части
3934004	L-1200	1880 x 1584, 4-части
3934005	L-1600	1880 x 1984, 4-части
3934006	XL-1200	2350 x 1584, 4-части

10.4 Серия L3

Артикул	Изделие
3936001	C-40, подложка для резания S (антрацит), 2.5 мм
3936002	C-56, подложка для резания S (антрацит), 2.5 мм

10.5 Серия PN

10.5.1 S-800

Артикул	Изделие	Размер [мм]; к-во/набор
3912140	Подложка для резки/фрезерования PLP (антрацит), 2.5 мм	940 x 870
3912143	Подложка для резки ST (коричневая), 1.0 мм	940 x 870
3912147	Подложка для резки S (антрацит), 2.7 мм	940 x 870

10.5.2 M-800

Артикул	Изделие	Размер [мм]; к-во/набор
3912120	Подложка для резки/фрезерования PLP (антрацит), 2.5 мм	1380 x 870
3912125	Подложка для резки ST (коричневая), 1.0 мм	1380 x 870
3912150	Подложка для резки S (антрацит), 2.7 мм	1380 x 870
3912174	Подложка для резки S (антрацит), 4 мм	1380 x 870

10.5.3 M-1200

Артикул	Изделие	Размер [мм]; к-во/набор
3912121	Подложка для резки/фрезерования PLP (антрацит), 2.5 мм	1380 x 640, 2 шт.
3912126	Подложка для резки ST (коричневая), 1.0 мм	1380 x 1280
3912151	Подложка для резки S (антрацит), 2.7 мм	1380 x 1280

10.5.4 M-1600

Артикул	Изделие	Размер [мм]; к-во/набор
3912122	Подложка для резки/фрезерования PLP (антрацит), 2.5 мм	1380 x 870, 2 шт.
3912127	Подложка для резки ST (коричневая), 1.0 мм	1740 x 1380
3912152	Подложка для резки S (антрацит), 2.7 мм	1330 x 1700

10.5.5 L-800

Артикул	Изделие	Размер [мм]; к-во/набор
3912123	Подложка для резки/фрезерования PLP (антрацит), 2.5 мм	940 x 870, 2 шт.
3912128	Подложка для резки ST (коричневая), 1.0 мм	1880 x 1060
3912153	Подложка для резки S (антрацит), 2.7 мм	1850 x 870

10.5.6 L-1200

Артикул	Изделие	Размер [мм]; к-во/набор
3912124	Подложка для резки/фрезерования PLP (антрацит), 2.5 мм	940 x 1290, 2 шт.
3912129	Подложка для резки ST (коричневая), 1.0 мм	1879 x 1460
3912154	Подложка для резки S (антрацит), 2.7 мм	1849 x 1280

10.5.7 LR-1600

Артикул	Изделие	Размер [мм]; к-во/набор
3912135	Подложка для резки/фрезерования PLP (антрацит), 2.5 мм	940 x 870, 4 шт.
3912141	Подложка для резки ST (коричневая), 1.0 мм	1800 x 1880
3912155	Подложка для резки S (антрацит), 2.7 мм	1850 x 1740

10.5.8 LN-1600

Артикул	Изделие	Размер [мм]; к-во/набор
3912135	Подложка для резки/фрезерования PLP (антрацит), 2.5 мм	940 x 870, 4 шт.
3912141	Подложка для резки ST (коричневая), 1.0 мм	1800 x 1880
3912155	Подложка для резки S (антрацит), 2.7 мм	1850 x 1740

10.5.9 L-2500

Артикул	Изделие	Размер [мм]; к-во/набор
3912136	Подложка для резки/фрезерования PLP (антрацит), 2.5 мм	940 x 1290, 4 шт.
3912142	Подложка для резки ST (коричневая), 1.0 мм	1400 x 1880, 2 шт.
3912156	Подложка для резки S (антрацит), 2.7 мм	1850 x 2580

10.5.10 L-3000

Артикул	Изделие	Размер [мм]; к-во/набор
3912164	Подложка для резки/фрезерования PLP (антрацит), 2.5 мм	940 x 1100, 6 шт.
3912165	Подложка для резки ST (коричневая), 1.0 мм	1650 x 1880, 2 шт.
3912166	Подложка для резки S (антрацит), 2.7 мм	1850 x 3300

10.5.11 XL-800

Артикул	Изделие	Размер [мм]; к-во/набор
3912137	Подложка для резки/фрезерования PLP (антрацит), 2.5 мм	1140 x 870, 2 шт.
3912132	Подложка для резки ST (коричневая), 1.0 мм	2280 x 1060
3912157	Подложка для резки S (антрацит), 2.7 мм	2250 x 870

10.5.12 XL-1200

Артикул	Изделие	Размер [мм]; к-во/набор
3912138	Подложка для резки/фрезерования PLP (антрацит), 2.5 мм	1140 x 640, 4 шт.
3912133	Подложка для резки ST (коричневая), 1.0 мм	2280 x 1460
3912158	Подложка для резки S (антрацит), 2.7 мм	2250 x 1280

Подложки для резания и фрезерования

Серия PN

10.5.13 XL-1600

Артикул	Изделие	Размер [мм]; к-во/набор
3912134	Подложка для резки/фрезерования PLP (антрацит), 2.5 мм	1140 x 870, 4 шт.
3912145	Подложка для резки ST (коричневая), 1.0 мм	1140 x 1960, 2 шт.

10.5.14 XL-2500

Артикул	Изделие	Размер [мм]; к-во/набор
3912139	Подложка для резки/фрезерования PLP (антрацит), 2.5 мм	760 x 1400, 6 шт.
3912146	Подложка для резки ST (коричневая), 1.0 мм	1400 x 2280, 2 шт.
3912159	Подложка для резки S (антрацит), 2.7 мм	2250 x 2580

10.5.15 XL-3000

Артикул	Изделие	Размер [мм]; к-во/набор
3912167	Подложка для резки/фрезерования PLP (антрацит), 2.5 мм	820 x 1140, 8 шт.
3912168	Подложка для резки ST (коричневая), 1.0 мм	1650 x 2280, 2 шт.
3912169	Подложка для резки S (антрацит), 2.7 мм	2250 x 3300

10.5.16 2XL-3000

Артикул	Изделие	Размер [мм]; к-во/набор
3912184	Подложка для резки/фрезерования PLP (антрацит), 2.5 мм	1393 x 825, 8 шт.
3912170	Подложка для резки S (антрацит), 2.7 мм	2785 x 3300

10.5.17 3XL-3000

Артикул	Изделие	Размер [мм]; к-во/набор
3912186	Подложка для резки S (антрацит), 2.7 мм	1725 x 3300, 2 шт.

10.6 Серия LC

10.6.1 LC-2400

Артикул	Изделие	Размер [мм]; к-во/набор
3912171	Подложка для резки/фрезерования PLP (антрацит), 2.5 мм	827 x 1100, 3 шт.
3912160	Подложка для резки S (антрацит), 4 мм	1100 x 2480
5000532	Подложка для резки/фрезерования PLP (коричневая), 4.5 мм	1650 x 2280, 2 шт.
3912181	Подложка для резки S (антрацит), 2.5 мм	1049 x 2490

10.6.2 LC-1400

Артикул	Изделие	Размер [мм]; к-во/набор
3912112	Подложка для резки/фрезерования PLP (антрацит), 2.5 мм	1499 x 773
3912148	Подложка для резки S (антрацит), 4 мм	795 x 1510

10.6.3 LC-1800

Артикул	Изделие	Размер [мм]; к-во/набор
3912111	Подложка для резки/фрезерования PLP (антрацит), 2.5 мм	1499 x 773 + 416 x 773
3912149	Подложка для резки S (антрацит), 4 мм	795 x 1935

10.6.4 LC-2600

Артикул	Изделие	Размер [мм]; к-во/набор
3912113	Подложка для резки/фрезерования PLP (антрацит), 2.5 мм	870 x 1380, 2 шт. + 778 x 1380
3912161	Подложка для резки S (антрацит), 4 мм	1648 x 2760

Подложки для резания и фрезерования

Серия LC

10.6.5 LC-5200

Артикул	Изделие	Размер [мм]; к-во/набор
3912114	Подложка для резки/фрезерования PLP (антрацит), 2.5 мм	870 x 1380, 4 шт. + 778 x 1380
3912162	Подложка для резки S (антрацит), 4 мм	1648 x 5520

10.6.6 LC-16/52

Артикул	Изделие	Размер [мм]; к-во/набор
3912172	Подложка для резки S (антрацит), 4 мм	1633 x 5348

10.6.7 LC-27/32

Артикул	Изделие	Размер [мм]; к-во/набор
3912163	Подложка для резки S (антрацит), 4 мм	1370 x 3280

10.7 Серия P**10.7.1 P-700**

Артикул	Изделие	Размер [мм]; к-во/набор
3912101	Подложка для резки/фрезерования PLP (антрацит), 2.5 мм	1100 x 830
3912105	Подложка для резки ST (коричневая), 1.0 мм	1100 x 830

10.7.2 P-1200

Артикул	Изделие	Размер [мм]; к-во/набор
3912102	Подложка для резки/фрезерования PLP (антрацит), 2.5 мм	1100 x 665, 2 шт.
3912106	Подложка для резки ST (коричневая), 1.0 мм	1330 x 1100

10.7.3 P-1600

Артикул	Изделие	Размер [мм]; к-во/набор
3912109	Подложка для резки/фрезерования PLP (антрацит), 2.5 мм	1420 x 900, 2 шт.
3912110	Подложка для резки ST (коричневая), 1.0 мм	1800 x 1420

10.7.4 P-2000

Артикул	Изделие	Размер [мм]; к-во/набор
3912107	Подложка для резки/фрезерования PLP (антрацит), 2.5 мм	1380 x 870, 4 шт.
3912108	Подложка для резки ST (коричневая), 1.0 мм	2570 x 1740

10.8 Исходные материалы.....

Артикул	Изделие	Размер [мм]; к-во/набор
2500200	Подложка для резки/фрезерования PLP (антрацит), 2.5 мм	1500 x 1000
2500201	Подложка для резки ST (коричневая), 1.0 мм	1800 x 20000

11 Конвейерные ленты

11.1 Аксессуары

Артикул	Изделие
5802299	Монтажный клей для конвейера, 50 мл (включает 3 форсунки смешивания и шпатель)
3913000	Специальный монтажный клей для конвейера
3110997	Специальная текстильная лента, ширина - 50 мм, длина - 5 м
5802298	Пистолет для нанесения клея

11.2 Серия G3

11.2.1 М-1600

Артикул	Изделие
3923055	Лента конвейера, М-1600
3923056	Лента конвейера, М-1600 + М-СЕ800
3923057	Лента конвейера, М-1600 + М-СЕ800 + М-СЕ800
3923058	Лента конвейера, М-1600 + М-СЕ1600 + М-СЕ800
3923059	Лента конвейера, М-1600 + М-СЕ1600
3923060	Лента конвейера, М-1600 + М-СЕ1600 + М-СЕ1600

11.2.2 М-2500

Артикул	Изделие
3923002	Лента конвейера, М-2500
3923003	Лента конвейера, М-2500 + М-СЕ1250
3923004	Лента конвейера, М-2500 + М-СЕ2500
3923013	Лента конвейера, М-2500 + М-СЕ1250 + М-СЕ1250
3923014	Лента конвейера, М-2500 + М-СЕ2500 + М-СЕ2500
3923015	Лента конвейера, М-2500 + М-СЕ1250 + М-СЕ2500
3923061	Лента конвейера, М-2500 + 2хМ-СЕ2500 спереди
3923062	Лента конвейера, М-2500+М-СЕ0800

11.2.3 L-2500

Артикул	Изделие
3923001	Лента конвейера, L-2500
3923005	Лента конвейера, L-2500 + L-CE1250
3923006	Лента конвейера, L-2500 + L-CE2500
3923016	Лента конвейера, L-2500 + L-CE1250 + L-CE1250
3923017	Лента конвейера, L-2500 + L-CE2500 + L-CE2500
3923018	Лента конвейера, L-2500 + L-CE1250 + L-CE2500

11.2.4 L-3200

Артикул	Изделие
3923007	Лента конвейера, L-3200
3923008	Лента конвейера, L-3200 + L-CE1600
3923009	Лента конвейера, L-3200 + L-CE3200
3923019	Лента конвейера, L-3200 + L-CE1600 + L-CE1600
3923020	Лента конвейера, L-3200 + L-CE3200 + L-CE3200
3923021	Лента конвейера, L-3200 + L-CE1600 + L-CE3200
3923080	Лента конвейера, L-3200 + L-CE1250

11.2.5 XL-1600

Артикул	Изделие
3923025	Лента конвейера, XL-1600
3923026	Лента конвейера, XL-1600 + XL-CE800
3923030	Лента конвейера, XL-1600 + XL-CE1600
3923027	Лента конвейера, XL-1600 + XL-CE800 + XL-CE800
3923029	Лента конвейера, XL-1600 + XL-CE1600 + XL-CE1600
3923028	Лента конвейера, XL-1600 + XL-CE800 + XL-CE1600

11.2.6 XL-3200

Артикул	Изделие
3923010	Лента конвейера, XL-3200
3923011	Лента конвейера, XL-3200 + XL-CE1600
3923012	Лента конвейера, XL-3200 + XL-CE3200
3923022	Лента конвейера, XL-3200 + XL-CE1600 + XL-CE1600
3923023	Лента конвейера, XL-3200 + XL-CE3200 + XL-CE3200
3923024	Лента конвейера, XL-3200 + XL-CE1600 + XL-CE3200

11.2.7 2XL-1600

Артикул	Изделие
3923031	Лента конвейера, 2XL-1600
3923032	Лента конвейера, 2XL-1600 + 2XL-CE800
3923036	Лента конвейера, 2XL-1600 + 2XL-CE1600
3923033	Лента конвейера, 2XL-1600 + 2XL-CE800 + 2XL-CE800
3923035	Лента конвейера, 2XL-1600 + 2XL-CE1600 + 2XL-CE1600
3923034	Лента конвейера, 2XL-1600 + 2XL-CE800 + 2XL-CE1600

11.2.8 2XL-3200

Артикул	Изделие
3923037	Лента конвейера, 2XL-3200
3923038	Лента конвейера, 2XL-3200 + 2XL-CE1600
3923042	Лента конвейера, 2XL-3200 + 2XL-CE3200
3923039	Лента конвейера, 2XL-3200 + 2XL-CE1600 + 2XL-CE1600
3923041	Лента конвейера, 2XL-3200 + 2XL-CE3200 + 2XL-CE3200
3923040	Лента конвейера, 2XL-3200 + 2XL-CE1600 + 2XL-CE3200

11.2.9 3XL-1600

Артикул	Изделие
3923043	Лента конвейера, 3XL-1600
3923044	Лента конвейера, 3XL-1600 + 3XL-CE800
3923048	Лента конвейера, 3XL-1600 + 3XL-CE1600
3923045	Лента конвейера, 3XL-1600 + 3XL-CE800 + 3XL-CE800
3923047	Лента конвейера, 3XL-1600 + 3XL-CE1600 + 3XL-CE1600
3923046	Лента конвейера, 3XL-1600 + 3XL-CE800 + 3XL-CE1600

11.2.10 3XL-2500

Артикул	Изделие
3923063	Лента конвейера, 3XL-2500
3923064	Лента конвейера, 3XL-2500 + 3XL-CE1250
3923065	Лента конвейера, 3XL-2500 + 3XL-CE2500
3923066	Лента конвейера, 3XL-2500 + 3XL-CE1250 + 3XL-CE1250
3923067	Лента конвейера, 3XL-2500 + 3XL-CE2500 + 3XL-CE1250
3923068	Лента конвейера, 3XL-2500 + 3XL-CE2500 + 3XL-CE2500

11.2.11 3XL-3200

Артикул	Изделие
3923049	Лента конвейера, 3XL-3200
3923050	Лента конвейера, 3XL-3200 + 3XL-CE1600
3923054	Лента конвейера, 3XL-3200 + 3XL-CE3200
3923051	Лента конвейера, 3XL-3200 + 3XL-CE1600 + 3XL-CE1600
3923052	Лента конвейера, 3XL-3200 + 3XL-CE1600 + 3XL-CE3200

11.3 Серия S3**11.3.1 M-800**

Артикул	Изделие
3933001	Лента конвейера, M-800
3933002	Лента конвейера, M-800 + M-CE800
3933003	Лента конвейера, M-800 + M-CE800 + M-CE800

11.3.2 M-1200

Артикул	Изделие
3933004	Лента конвейера, M-1200
3933005	Лента конвейера, M-1200 + M-CE1200
3933006	Лента конвейера, M-1200 + M-CE1200 + M-CE1200

11.3.3 M-1600

Артикул	Изделие
3933007	Лента конвейера, M-1600
3933008	Лента конвейера, M-1600 + M-CE1600
3933009	Лента конвейера, M-1600 + M-CE1600 + M-CE1600

11.3.4 L-1200

Артикул	Изделие
3933010	Лента конвейера, L-1200
3933011	Лента конвейера, L-1200 + L-CE1200
3933012	Лента конвейера, L-1200 + L-CE1200 + L-CE1200

11.3.5 L-1600

Артикул	Изделие
3933013	Лента конвейера, L-1600
3933014	Лента конвейера, L-1600 + L-CE1600
3933015	Лента конвейера, L-1600 + L-CE1600 + L-CE1600

11.3.6 XL-1200

Артикул	Изделие
3933016	Лента конвейера, XL-1200
3933017	Лента конвейера, XL-1200 + XL-CE1200
3933018	Лента конвейера, XL-1200 + XL-CE1200 + XL-CE1200

11.4 Серия D3**11.4.1 L-3200**

Артикул	Изделие
3937001	Лента конвейера, D3 L-3200
3937002	Лента конвейера, D3 L-3200 + L-CE1600
3937003	Лента конвейера, D3 L-3200 + L-CE3500
3937004	Лента конвейера, D3 L-3200 + L-CE-1600 + L-CE1600
3937005	Лента конвейера, D3 L-3200 + L-CE-3500 + L-CE3500
3937006	Лента конвейера, D3 L-3200 + L-CE-1600 + L-CE3500

11.4.2 XL-3200

Артикул	Изделие
3937007	Лента конвейера, D3 XL-3200
3937008	Лента конвейера, D3 XL-3200 + XL-CE1600
3937009	Лента конвейера, D3 XL-3200 + XL-CE3500
3937010	Лента конвейера, D3 XL-3200 + XL-CE-1600 + XL-CE1600
3937011	Лента конвейера, D3 L-3200 + L-CE-3500 + L-CE3500
3937012	Лента конвейера, D3 XL-3200 + XL-CE-3500 + XL-CE3500

11.4.3 2XL-3200

Артикул	Изделие
3937013	Лента конвейера, D3 2XL-3200
3937014	Лента конвейера, D3 2XL-3200 + 2XL-CE1600
3937015	Лента конвейера, D3 2XL-3200 + 2XL-CE3500
3937016	Лента конвейера, D3 2XL-3200 + 2XL-CE-1600 + 2XL-CE1600
3937017	Лента конвейера, D3 2XL-3200 + 2XL-CE-3500 + 2XL-CE3500
3937018	Лента конвейера, D3 2XL-3200 + 2XL-CE-1600 + 2XL-CE3500

11.4.4 3XL-3200

Артикул	Изделие
3937019	Лента конвейера, D3 3XL-3200
3937020	Лента конвейера, D3 3XL-3200 + 3XL-CE1600
3937021	Лента конвейера, D3 3XL-3200 + 3XL-CE3500
3937022	Лента конвейера, D3 3XL-3200 + 3XL-CE-1600 + 3XL-CE1600
3937023	Лента конвейера, D3 3XL-3200 + 3XL-CE-3500 + 3XL-CE3500
3937024	Лента конвейера, D3 3XL-3200 + 3XL-CE-1600 + 3XL-CE3500

11.5 Серия PN**11.5.1 S-800**

Артикул	Изделие
3913011	Конвейер без CVE
3913100	Конвейер с CVE-08 - одна сторона

11.5.2 M-800

Артикул	Изделие
3913021	Конвейер без CVE
3913073	Конвейер с CVE-08 - одна сторона
3913054	Конвейер с CVE-12 - одна сторона

11.5.3 M-1200

Артикул	Изделие
3913023	Конвейер без CVE
3913132	Конвейер с CVE-08 - одна сторона
3913055	Конвейер с CVE-12 - одна сторона

11.5.4 M-1600

Артикул	Изделие
3913025	Конвейер без CVE
3913082	Конвейер с CVE-12 - одна сторона
3913076	Конвейер с CVE-16 - одна сторона
3913027	Конвейер с CVE-16 - обе стороны

11.5.5 L-800

Артикул	Изделие
3913031	Конвейер без CVE
3913050	Конвейер с CVE-12 - одна сторона

11.5.6 L-1200

Артикул	Изделие	Указание
3913039	Конвейер без CVE	< Серийный номер: L12009
3913033	Конвейер без CVE	> Серийный номер: L12008
3913051	Конвейер с CVE-12 - одна сторона	
3913034	Конвейер с CVE-12 - обе стороны	

11.5.7 LR-1600

Артикул	Изделие
3913048	Конвейер без CVE
3913074	Конвейер с CVE-12 - одна сторона
3913056	Конвейер с CVE-16 - одна сторона
3913071	Конвейер с CVE-16 - обе стороны

11.5.8 LH-1600

Артикул	Изделие
3913035	Конвейер без CVE
3913057	Конвейер с CVE-16 - одна сторона

Конвейерные ленты

Серия PN

11.5.9 L-2500

Артикул	Изделие	Указание
3913037	Конвейер без CVE	< Серийный номер L25007
3913038	Конвейер без CVE	> Серийный номер L25006
3913066	Конвейер с CVE-12 - одна сторона	
3913058	Конвейер с CVE-25 - одна сторона	
3913067	Конвейер с CVE-25 - обе стороны	

11.5.10 L-3000

Артикул	Изделие
3913061	Конвейер без CVE
3913087	Конвейер с CVE-12 - одна сторона
3913063	Конвейер с CVE-25 - одна сторона
3913089	Конвейер с CVE-30 - одна сторона
3913086	Конвейер с CVE-30 - обе стороны

11.5.11 XL-800

Артикул	Изделие
3913041	Конвейер без CVE
3913052	Конвейер с CVE-12 - одна сторона

11.5.12 XL-1200

Артикул	Изделие
3913043	Конвейер без CVE
3913053	Конвейер с CVE-12 - одна сторона
3913088	Конвейер XL-1200 + CVE-12 + CVE-12

11.5.13 XL-1600

Артикул	Изделие
3913046	Конвейер без CVE
3913077	Конвейер с CVE-16 - одна сторона

11.5.14 XL-2500

Артикул	Изделие
3913047	Конвейер без CVE
3913064	Конвейер с CVE-25 - одна сторона
3913044	Конвейер с CVE-30
3913156	Конвейер с CVE-25 - обе стороны

11.5.15 XL-3000

Артикул	Изделие
3913049	Конвейер без CVE
3913153	Конвейер с CVE-12
3913151	Конвейер с CVE-16
3913065	Конвейер с CVE-25 - одна сторона
3913103	Конвейер с CVE-30 - одна сторона

11.5.16 2XL-3000

Артикул	Изделие
3913096	Конвейер без CVE
3913138	Конвейер с CVE-12 - одна сторона
3913101	Конвейер с CVE-30 - одна сторона
3913095	Конвейер с CVE-30 - обе стороны

Конвейерные ленты

Серия PN

11.5.17 ЗХЛ-3000

Артикул	Изделие
3913105	Конвейер без CVE
3913114	Конвейер с CVE-30 - одна сторона

Головной офис:
Zund Systemtechnik AG
Industriestrasse 8
CH-9450 Altstätten
T +41 71 757 81 00
F +41 71 757 81 11
info@zund.com
www.zund.com

